

Avant d'utiliser votre thermopompe, lisez attentivement ces instructions et conservez ce manuel pour consultation ultérieure.

THERMOPOMPE MURALE DE TYPE INVERTER

Manuel de l'utilisateur



À des fins d'amélioration du produit, les fonctions et les spécifications sont sujettes à des changements sans préavis. Pour plus de détails, demandez conseil au bureau des ventes ou au fabricant.

LISEZ CE MANUEL

Conserver ce manuel dans un endroit à portée de main. À l'intérieur de ce guide, vous trouverez de nombreux conseils utiles sur la manière d'utiliser et d'entretenir correctement votre thermopompe. Un entretien préventif peut vous faire économiser beaucoup de temps et d'argent sur la durée de vie de votre thermopompe.

Vous trouverez de plusieurs réponses aux problèmes courants dans le tableau de dépannage ce qui pourra vous éviter de contacter le service après-vente.

CONTENU

MESURES DE SÉCURITÉ

Avertissement	3
Mise en garde	4

NOMS DES PIÈCES

Unité intérieure	5
Unité extérieure	5
X[^ æ c lumineux.....	5

INSTRUCTION D'UTILISATION

Fonctions spécialisées	6
Température de fonctionnement.....	7
Fonctionnement manuel	7
Contrôle de la direction du flux d'air	8
Fonctionnement d^Aab@{ [] [{ } ^	9

ENTRETIEN ET MAINTENANCE

Avant l'entretien.....	10
Nettoyage de l'unité.....	10
Nettoyage du filtre à air et du filtre assainisseur d'air	10
Préparation pour les longues périodes de non-usage.....	11
Inspection] i ..saison.....	11

CONSEILS DE DÉPANNAGE

Fonctionnement normal du conditionneur d'air.....	12
Guide de dépannage	14

Pour l'utilisation d'Y`UH Yfa cdca dY, veuillez mBjf compte des informations suivantes:



- La @!{ [] [{ } ^ peut être utilisée par des enfants d'au moins huit ans; par des individus aux capacités physiques, sensorielles et mentales réduites; ainsi que par des individus inexpérimentés, à condition que des instructions pour une utilisation adéquate et sécuritaire du système leur aient été transmises. Les enfants ne doivent pas jouer avec l'appareil. L'entretien et la maintenance de l'appareil ne doivent pas être réalisés par des enfants sans supervision.

DISPOSITION: Ne jetez jamais ce produit parmi les déchets municipaux non triés. La collection de ce type de déchet doit se faire séparément afin de les traiter. Il est interdit de jeter l'appareil avec les déchets domestiques. Lorsque vous jetez cet appareil, optez pour l'une de ces options:

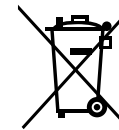

- A) Apportez l'appareil dans un lieu de collecte de déchets électroniques désigné.
- B) Lorsque vous achetez un nouvel appareil, le marchand récupérera votre ancien appareil sans frais.
- C) Le fabricant récupérera votre ancien appareil sans frais.
- D) Vendez l'appareil à des revendeurs de ferraille agréés. Le rejet de cet appareil dans une forêt ou dans un autre lieu naturel met en danger votre santé et est nocif pour l'environnement. Les substances dangereuses peuvent fuir dans les eaux souterraines et entrer dans la chaîne alimentaire.





Pour éviter d'infliger des blessures à l'utilisateur ou à d'autres personnes, veuillez suivre les instructions suivantes. Un mauvais fonctionnement dû au non-respect de ces instructions peut causer des blessures et des dommages. Le degré d'avertissement est classé selon les indications suivantes.

 AVERTISSEMENT	Le non-respect des avertissements peut causer la mort et des blessures graves.
 MISE EN GARDE	Le non-respect des mises en garde peut causer des dommages matériels et physiques.



■ La signification des symboles utilisés dans ce manuel est indiquée ci-dessous.

	Strictement interdit.
	Assurez-vous de suivre les instructions

 **AVERTISSEMENT**

- | | |
|--|---|
| <p></p> <ul style="list-style-type: none"> ● N'utilisez pas de rallonge et n'utilisez jamais de prises électriques multiples. Un branchement inadéquat, une mauvaise isolation et une tension électrique excessive peuvent provoquer un incendie. ● Ne vous exposez jamais au flux direct de l'air pendant une longue période de temps. ● Ne mettez jamais vos doigts, des bâtons ou d'autres objets dans l'entrée et la sortie d'air. ● Ne tentez jamais de réparer, déplacer ou modifier la thermopompe par vous-même. Au besoin, contactez un fournisseur de services. ● Ne tirez pas sur le câble d'alimentation pour le débrancher. Agrippez fermement la fiche électrique et retirez-la de la prise. Tirer directement sur le câble peut l'endommager, ce qui peut provoquer des incendies et des décharges électriques. ● N'utilisez jamais la thermopompe dans une pièce humide (ex: salle de bain, buanderie). | <p></p> <ul style="list-style-type: none"> ● Enlevez la poussière et les saletés qui s'accumulent autour de la prise. Des prises électriques sales peuvent provoquer des incendies et des décharges électriques. ● Si une situation anormale survient (comme une odeur de brûlé), coupez l'alimentation et contactez votre marchand pour des instructions. ● Mettez toujours votre appareil hors tension et débranchez le câble d'alimentation avant de le nettoyer. ● Utilisez le câble d'alimentation indiqué. ● Contactez un installateur agréé pour l'installation de l'unité. ● Contactez un technicien agréé pour la réparation et la maintenance de l'unité. ● Le conditionneur d'air peut être utilisé par des enfants d'au moins huit ans; par des individus aux capacités physiques, sensorielles et mentales réduites; ainsi que par des individus inexpérimentés, à condition que les instructions pour une utilisation adéquate et sécuritaire du système leur aient été transmises par une personne responsable de leur sécurité. ● Les enfants doivent être supervisés afin d'assurer qu'ils ne jouent pas avec le conditionneur d'air. |
|--|---|

 **MISE EN GARDE**

- | | |
|---|---|
| <p></p> <ul style="list-style-type: none"> ● N'activez aucun interrupteur avec les mains mouillées afin d'éviter les décharges électriques. N'utilisez pas la thermopompe à d'autres fins que pour son utilité. ● Ne placez jamais de nourriture, d'instruments de précision, de plantes, d'animaux, de peinture, etc. sur la thermopompe. ● N'exposez pas les plantes et les animaux au flux direct de l'air. ● Ne nettoyez jamais la thermopompe avec de l'eau. N'utilisez jamais de nettoyants combustibles afin d'éviter les incendies et les déformations. ● Ne placez jamais d'objets brûlants près de l'appareil s'ils peuvent être affectés par le flux d'air émis. ● Ne montez jamais sur l'unité extérieure et évitez de mettre des objets dessus. N'utilisez jamais un support instable ou rouillé. ● N'installez jamais la thermopompe dans un endroit où il peut y avoir des fuites de gaz combustible. Les gaz émis peuvent s'accumuler et causer une explosion. ● Ne laissez jamais la thermopompe fonctionner longtemps si les portes et les fenêtres sont ouvertes ou si l'humidité relative est très élevée. | <p></p> <ul style="list-style-type: none"> ● Si la thermopompe est utilisée conjointement avec d'autres appareils de chauffage, aérez complètement la pièce afin d'éviter un déficit en oxygène. ● Si vous envisagez de ne pas utiliser la thermopompe pour une longue période de temps, mettez-le hors tension et débranchez-le. L'accumulation de poussière peut provoquer des incendies. ● Mettez l'unité hors tension et débranchez-la lors des orages afin d'éviter les dommages électriques ● Assurez-vous que l'eau peut être drainée hors de l'unité sans problème et que les raccords ne fuient pas. ● Assurez-vous que l'eau de condensation peut s'écouler sans obstruction afin d'éviter les dégâts d'eau. ● La thermopompe doit être mis à la terre conformément aux codes locaux. ● En guise de mesure de sécurité électrique, nous vous recommandons d'installer un coupe-circuit pour courant à la terre. ● Si le câble d'alimentation est endommagé, il doit être remplacé par le fabricant, le fournisseur de services ou un personnel qualifié similaire pour éviter tout danger. |
|---|---|

Unité intérieure

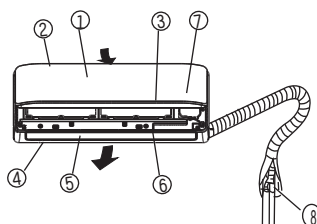

Unité extérieure

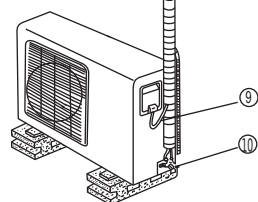

Noms des pièces

Unité intérieure

1. Panneau frontal
2. Entrée d'air
3. Filtre à air
4. Sortie d'air
5. Grille horizontale du flux d'air
6. Déflecteur d'air vertical (à l'Intérieur)
7. Panneau d'affichage

Unité extérieure

8. Tuyau de raccordement
9. Câble d'interconnexion
10. Vanne d'arrêt

NOTE:

Les schémas de ce manuel servent simplement à supporter les explications. Il peut y avoir quelques différences entre les schémas et la thermopompe que vous avez achetée. La disposition de l'appareil réel prévaut.

Voyant lumineux

L'écran d'affichage de l'unité intérieure peut ressembler à ceci:

Voyant d'indication

REMARQUE: L'écran d'affichage de la thermopompe que vous avez achetée peut ressembler à l'un des écrans suivants:

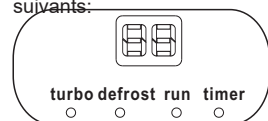

(1)

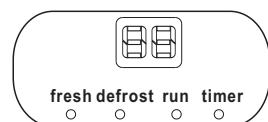

(2)

Voyant lumineux FRESH (Frais)

(optionnel) Ce voyant s'allume lorsque la fonction CLEAN AIR est activée.

Voyant lumineux DEFROST

(Seulement sur les modèles de climatisation et de chauffage): S'allume lorsque la thermopompe commence à dégivrer automatiquement ou lorsque la fonction de contrôle de l'air chaud est activée en mode chauffage.

Voyant d'indication RUN

Voyant lumineux OPERATION

Ce voyant s'allume lorsque l'appareil fonctionne.

Voyant lumineux TIMER

Ce voyant s'allume lorsque la temporisation est réglée.



Indicateur de température

- Affiche les réglages de la température lorsque la thermopompe fonctionne.
- Affiche le code d'anomalie.

Fonctions spécialisées

Détection des fuites de réfrigérant

Avec cette nouvelle technologie, l'écran d'affichage indique « EC » et les voyants lumineux continuent de clignoter lorsque l'unité extérieure détecte une fuite de réfrigérant.

Mise en mémoire de l'angle du déflecteur (optionnelle):

L'unité met en mémoire l'angle d'inclinaison du déflecteur d'air horizontal lorsque la valeur de l'angle est à l'intérieur des limites sécuritaires. Si l'angle excède ces limites, l'unité met en mémoire la valeur limite. Dans les cas suivants, le déflecteur retourne à un angle standard: 1) appuyez sur le bouton de contrôle manuel, 2) débranchez et rebranchez l'unité. Nous recommandons fortement que l'angle d'inclinaison du déflecteur horizontale ne soit pas réglé trop petit afin d'éviter que de la condensation d'eau se forme et coule.

Fonction SELF CLEAN (optionnelle)

- Cette fonction s'active après l'arrêt du mode climatisation afin de nettoyer l'évaporateur et le garder frais pour la prochaine utilisation.
- L'unité fonctionne dans l'ordre suivant: mode FAN ONLY (ventilateur seulement) à aération faible — mode HEAT (chauffage) à aération faible (seulement pour les modèles à climatisation et à chauffage) — mode FAN ONLY (ventilateur seulement)— arrêt — mise hors tension. **Note:**

- Cette fonction peut seulement être activée lors des modes COOL (climatisation) (AUTO COOL, FORCED COOL)(climatisation automatique - climatisation forcée) et DRY (déshumidification). Avant de sélectionner cette fonction, il est recommandé de faire fonctionner la thermopompe en mode climatisation pendant au moins 30 minutes. Lorsque la fonction SELF CLEAN (nettoyage automatique) est activée, tous les réglages de la temporisation sont désactivés. Pendant le fonctionnement en mode SELF CLEAN (nettoyage automatique), appuyer sur le bouton SELF CLEAN (nettoyage automatique) de la télécommande de nouveau met fin à l'opération et éteint l'unité automatiquement.

Fonction TURBO (sur certains modèles)

La fonction TURBO permet à l'unité d'atteindre la température pré-réglée rapidement. Lorsque vous appuyez sur ce bouton et que l'appareil est en mode climatisation, l'unité soufflera de l'air froid à une vitesse de ventilation très élevée. Lorsque vous appuyez sur ce bouton et que l'appareil est en mode chauffage (applicable uniquement à une unité comprenant un chauffage électrique), le chauffage électrique sera alimenté et fonctionnera à grand régime.

Fonction CLEAN AIR ((sur certains modèles)

La thermopompe est équipée d'un capteur de poussière plasma ou ionisateur (selon la configuration du modèle). Les anions générés par l'ionisateur permettent à l'appareil de propager un air rafraichissant, naturel et sain dans la pièce. Le collecteur de poussière plasma génère une zone d'ionisation haute tension à travers laquelle l'air est converti en plasma. Le filtre électrostatique permet alors de capturer la majorité de la poussière, de la fumée et du pollen dans l'air.

Fonction antimoisissure (optionnelle)

- Lorsque vous mettez l'unité hors tension pendant les modes COOL, AUTO (COOL) ou DRY, la thermopompe continue de fonctionner pendant 7-10 minutes (selon les modèles) à aération faible. Si l'unité est éteinte en mode HEAT, l'appareil continue de fonctionner pendant environ 30 secondes à aération faible. Ceci permet d'assécher la condensation d'eau et éviter l'accumulation de moisissure dans l'unité. Ne redémarrez pas la thermopompe avant que l'unité soit complètement arrêtée.

Fonction de basculement vertical (optionnelle)

Après le démarrage de la thermopompe, la position du déflecteur d'air vertical peut être contrôlée à partir de la télécommande.

INSTRUCTIONS D'UTILISATION

NOTE: Ce manuel ne contient pas les instructions de la télécommande. Pour plus d'informations sur le fonctionnement de la télécommande, référez-vous au document « Instructions de la télécommande » fourni avec l'unité.

Température de fonctionnement

Mode	Mode COOL	Mode HEAT	Mode FAN ONLY
Température de la pièce	17°C~32°C (62°F~90°F)	0°C~30°C (32°F~86°F)	10°C~32°C (50°F~90°F)
Température extérieure	0°C~50°C (32°F~122°F)	-15°C~30°C (5 °F~ 86 °F)	0°C~50°C (32°F~122°F)
	(Pour les modèles à climatisation basse température)		

NOTE:

1. Une performance optimale peut être obtenue en utilisant l'appareil à l'intérieur des gammes de températures suivantes. Lorsque vous utilisez la thermopompe à l'extérieur de ces températures, certaines fonctions de protection s'activent et peuvent provoquer un fonctionnement sous-optimal.

2. Si la thermopompe fonctionne pendant une longue période de temps en mode climatisation et que l'humidité est élevée (80 % et plus), de la condensation d'eau peut couler de l'unité. Veuillez positionner le déflecteur d'air vertical à sa valeur d'angle maximale (verticalement au sol) et régler la vitesse des ventilateurs à HIGH (haute).

Suggestion: Comme certaines unités peuvent fonctionner avec un appareil de chauffage électrique, nous recommandons de garder l'appareil branché lorsque la température extérieure est sous 0°C(32°F) afin de garantir son bon fonctionnement

Fonctionnement manuel

Les unités sont équipées d'un interrupteur manuel afin d'assurer le fonctionnement en cas d'urgence. Cet interrupteur est accessible en ouvrant le panneau frontal. L'interrupteur peut être utilisé si la télécommande ne fonctionne pas ou si des travaux de maintenance sont nécessaires.

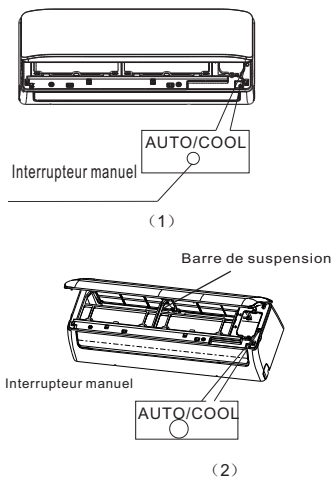

NOTE: L'unité doit être éteinte avant d'utiliser le bouton de contrôle manuel. Si l'unité est en marche, continuez d'appuyer sur le bouton de contrôle manuel jusqu'à ce qu'elle s'éteigne.

- ① Ouvrez et soulevez le panneau avant jusqu'à ce qu'il s'enclenche. Pour certains modèles, utilisez des barres de suspension pour soutenir le panneau.
- ② Appuyer une seule fois sur le bouton de contrôle manuel pour activer le mode AUTO. Appuyer une seconde fois pour activer le mode COOL.
- ③ Fermez correctement le panneau à sa position initiale.

MISE EN GARDE:

- Utilisez seulement ce bouton pour effectuer des tests ou pour la maintenance de l'appareil.
- Pour revenir en mode à distance, utilisez directement la télécommande.

7

INSTRUCTIONS D'UTILISATION

Contrôle de la direction du flux d'air

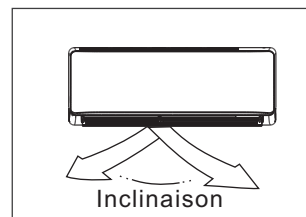
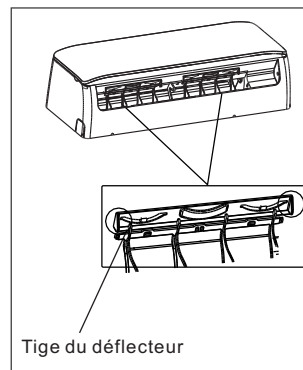
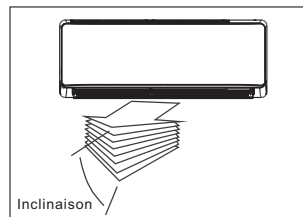

Ajustez la position du déflecteur afin d'assurer que le flux d'air homogénéise la température de la pièce et ne cause pas d'inconfort. Ajustez la position du déflecteur horizontal/vertical avec la télécommande. Pour certains modèles, le déflecteur vertical doit être ajusté manuellement.

Pour ajuster la direction horizontale/verticale du flux d'air

- Activez cette fonction lorsque l'unité est en marche.
 - Utilisez la télécommande pour ajuster la direction du flux d'air. Chaque fois que vous appuyez sur le bouton, vous inclinez le déflecteur de 6°. Celui-ci peut également basculer vers le haut et le bas automatiquement. Référez-vous au MANUEL D'UTILISATION DE LA TÉLÉCOMMANDE pour plus de détails.
 - Pour certains modèles, le déflecteur vertical peut seulement être ajusté manuellement. Utilisez la tige du déflecteur pour ajuster la direction du flux d'air comme vous le souhaitez.
- IMPORTANT:** Ne mettez pas vos doigts dans le panneau du ventilateur et du côté de l'aspiration. Le ventilateur haute vitesse peut vous blesser.

⚠ MISE EN GARDE

- Ne faites pas fonctionner la thermopompe pendant de longues périodes avec le flux d'air dirigé vers le bas en mode refroidissement ou déshumidification. Autrement, de la condensation peut se former à la surface du déflecteur horizontal et tomber au sol ou sur votre ameublement.
- Lorsque le conditionneur d'air est démarré immédiatement après son arrêt, le déflecteur horizontal ne peut pas être déplacé pendant 10 secondes.
- L'angle d'ouverture du déflecteur ne doit pas être réglé trop petit afin d'éviter d'obstruer le flux d'air lors des modes COOL (climatisation) et HEAT (chauffage) et réduire l'efficacité de l'appareil.
- N'ajustez pas le déflecteur horizontal manuellement afin d'éviter la désynchronisation. Le cas échéant, arrêtez l'unité, débranchez l'alimentation électrique pendant quelques secondes, puis redémarrez l'unité.

8

Fonctionnement du conditionneur d'air

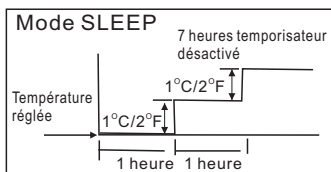

Refroidissement

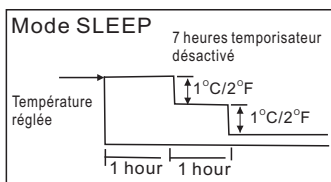

Chauffage

Mode AUTO

- Lorsque le mode AUTO est activé, l'unité sélectionne automatiquement le mode COOL, HEAT ou FAN ONLY selon la température réglée et la température réelle de la pièce.
- La thermopompe contrôle automatiquement la température de la pièce afin d'atteindre la température réglée.
- Si vous êtes inconfortable pendant le mode AUTO, vous pouvez régler la température souhaitée.

Mode SLEEP

Lors des modes COOL, HEAT (pour les modèles de climatisation et de chauffage seulement) ou AUTO, la thermopompe augmente (COOL) ou réduit (HEAT) automatiquement la température de 1°C/2°F par heure pour les deux premières heures, puis demeure stable pour les cinq prochaines heures, puis s'éteint. Ce mode permet d'économiser l'énergie tout en gardant une température ambiante confortable pendant la nuit.

Mode DRY

- La vitesse du ventilateur est automatiquement réglée en mode DRY.
- Lors du mode DRY, si la température de la pièce est inférieure à 10°C(50°F), le compresseur met fin au fonctionnement et redémarre lorsque la température de la pièce est supérieure à 12°C(54°F).

Fonctionnement optimal

- Pour un fonctionnement optimal, procédez comme suit:
- Évitez de diriger le flux d'air directement sur les gens.
- Ajustez la température à des températures adéquates. Ne réglez pas une température trop élevée.
- Fermez les portes et les fenêtres lors des modes COOL et HEAT pour optimiser la performance de l'unité.
- Utilisez le bouton TIMER ON de la télécommande pour régler automatiquement le démarrage de la thermopompe.
- mettez aucun objet près de l'entrée et de la sortie d'air afin d'éviter de réduire l'efficacité de l'appareil et sa mise hors tension soudaine.
- Nettoyez fréquemment le filtre à air. N'utilisez pas l'appareil avec le déflecteur horizontal fermé.

Entretien et maintenance

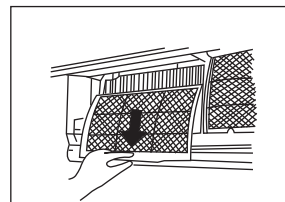
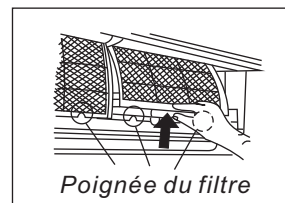
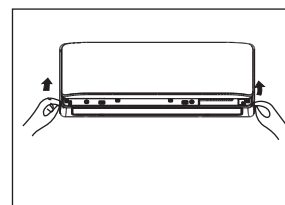

Avant l'entretien

- Mettez l'appareil hors tension avant le nettoyage. Pour le nettoyage, utilisez un chiffon doux et sec. N'utilisez pas d'agents blanchissants ou abrasifs.

NOTE: L'alimentation électrique doit être débranchée avant l'entretien de l'unité intérieure.

⚠ MISES EN GARDE

- Si l'unité est très sale, vous pouvez humidifier votre chiffon avec de l'eau chaude pour la nettoyer. Essuyez ensuite avec un chiffon sec.
- N'utilisez jamais de produits chimiques ou de chiffon avec un produit chimique de nettoyage pour l'entretien de l'unité.
- N'utilisez jamais de benzène, de diluant pour peinture, de la poudre à polir ou d'autres solvants pour nettoyer l'unité. Ceux-ci peuvent fissurer ou déformer la surface en plastique.
- N'utilisez jamais d'eau de température supérieure à 40 °C (104 °F) pour nettoyer le panneau frontal afin d'éviter qu'il se décolore et qu'il se déforme.

Nettoyage de l'unité

Utilisez seulement un chiffon doux et sec pour essuyer l'unité. Si l'unité est très sale, vous pouvez humidifier votre chiffon avec de l'eau chaude pour la nettoyer.

Nettoyage du filtre à air et du filtre assainisseur d'air

L'obstruction de votre thermopompe peut réduire son efficacité de climatisation. Assurez-vous de nettoyer le filtre à air toutes les deux semaines.

1. Soulevez le panneau frontal de l'unité intérieure jusqu'à ce que vous entendiez l'enclenchement. Pour certains modèles, utilisez des barres de suspension pour lever le panneau et le maintenir en place.
2. Agrippez la poignée du filtre, soulevez-la légèrement hors du support et tirez-la vers le bas.
3. Retirez le filtre de l'unité intérieure. Nettoyez le filtre à air toutes les deux semaines. Nettoyez le filtre à air avec un aspirateur ou de l'eau, puis faites-le sécher dans un endroit frais.

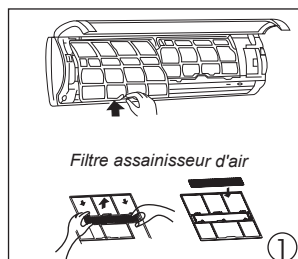

1
Filtre assainisseur d'air

- Retirez les filtres assainisseurs d'air de leur support (le 4. désassemblage de ces filtres peut être différent pour chaque filtre. Référez-vous aux schémas 1 et 2. Nettoyez le filtre assainisseur d'air une fois par mois et remplacez-le tous les 4-5 mois. Nettoyez-le avec un aspirateur, puis faites-le sécher dans un endroit frais. Pour certains modèles plasma, évitez de toucher au panneau pendant 10 minutes après avoir ouvert le panneau.
5. Réinstallez le filtre assainisseur d'air.
6. Réinsérez le haut du filtre à air dans l'unité en prenant soin d'aligner correctement les côtés droit et gauche, puis remettez le filtre en place.

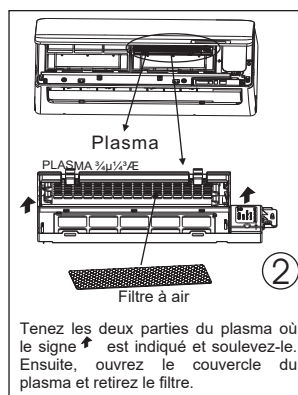

2
Plasma

Filtre à air

Tenez les deux parties du plasma où le signe est indiqué et soulevez-le. Ensuite, ouvrez le couvercle du plasma et retirez le filtre.

Remplacement du filtre à air et du filtre assainisseur d'air

1. Retirez le filtre à air.
2. Retirez le filtre assainisseur d'air.
3. Installez le nouveau filtre assainisseur d'air.
4. Réinstallez le filtre à air et fermez correctement le panneau frontal.

Préparation pour les longues périodes d'inutilisation

Si vous envisagez de ne pas utiliser votre thermopompe pendant une longue période de temps, procédez comme suit:

- (1) Nettoyez tous les filtres et l'unité intérieure.
- (2) Activez la fonction FAN pendant environ 12 heures jusqu'à ce que l'unité soit complètement sèche.
- (3) Mettez l'unité hors tension et débranchez l'alimentation.
- (4) Retirez les piles de la télécommande. L'entretien et la maintenance de l'unité extérieure doivent être effectués périodiquement. Ne les faites pas vous-même. Contactez votre marchand ou un fournisseur de services.

Inspection pré-saison

- Vérifiez si les fils sont endommagés ou débranchés.
- Nettoyez tous les filtres et l'unité intérieure.
- Vérifiez que les filtres à air sont installés.
- Assurez-vous que l'entrée et la sortie d'air ne sont pas obstruées.

⚠ Mise en garde

- Lors du retrait du filtre, ne touchez pas aux pièces métalliques de l'unité. Les extrémités en métal peuvent vous couper.
- N'utilisez pas d'eau pour nettoyer l'intérieur de l'unité intérieure. Ceci peut nuire à l'isolation et provoquer des décharges électriques.
- Avant de nettoyer l'unité, assurez-vous de couper l'alimentation et de mettre le disjoncteur hors tension.
- N'utilisez jamais d'eau de température supérieure à 40 ° C/104 °F pour nettoyer les filtres. Secouez complètement l'eau et faites sécher à l'ombre. N'exposez pas le filtre au rayonnement direct du soleil lors du séchage. Ceci peut le déformer.

Fonctionnement normal de la thermopompe

Les événements suivants peuvent survenir et sont normaux.

1. Protection de la thermopompe.

Protection du compresseur

- Le compresseur ne peut pas redémarrer 3-4 minutes après son arrêt. **Anti-air froid (pour les modèles à refroidissement et chauffage seulement)**

• L'unité est conçue pour ne pas disperser d'air froid en mode HEAT lorsque l'échangeur d'air intérieur est dans l'une des trois situations suivantes et lorsque la température réglée n'est pas atteinte.

A) Lorsque le chauffage vient de démarrer.

B) Dégivrage.

C) Chauffage basse température.

- Le ventilateur intérieur ou extérieur cesse de fonctionner lors du dégivrage (pour les modèles à refroidissement et chauffage seulement). **Dégivrage (pour les modèles à climatisation et chauffage seulement)**

• Du givre peut se former sur l'unité extérieure pendant le cycle de chauffage lorsque la température extérieure est basse et lorsque l'humidité est élevée. Ceci peut causer une baisse de l'efficacité de chauffage de la thermopompe.

Le cas échéant, la thermopompe cesse le chauffage et entame le dégivrage automatiquement.

- Le temps de dégivrage varie entre 4 et 10 minutes selon la température extérieure et la quantité de givre sur l'unité extérieure.

2. L'unité intérieure émet de la brume blanche.

- Dans les régions humides, une différence de température importante entre l'air de la pièce et la thermopompe peut créer une brume blanche lors du mode COOL.
- Lorsque la thermopompe redémarre en mode HEAT après le dégivrage, une brume blanche causée par l'humidité créée peut être générée.

3. La thermopompe émet des sons.

- Un sifflement sourd peut être entendu lorsque le compresseur démarre ou vient d'arrêter. Ce bruit est normal et est causé par l'arrêt ou le changement de direction du gaz réfrigérant.
- Un grincement sourd peut être entendu lorsque le compresseur démarre ou vient d'arrêter. Ce son est causé par l'expansion et la contraction des pièces en plastique de l'unité lors des changements de température.
- Un bruit peut être émis lorsque le déflecteur retourne à sa position originale lorsque l'unité démarre.

4. De la poussière est émise de l'unité intérieure ou extérieure.

L'unité peut accumuler la poussière lors des longues périodes d'inutilisation et la réémettre lorsqu'elle fonctionne de nouveau.

5. L'unité émet une odeur désagréable.

L'unité peut absorber les odeurs de l'environnement (provenant des meubles, des aliments, des cigarettes, etc.) et les réémettre lorsqu'elle fonctionne.

6. L'unité passe du mode COOL ou HEAT (pour les modèles à climatisation et chauffage seulement) au mode FAN ONLY (ventilation seulement).

Lorsque la température programmée est atteinte, le compresseur se met automatiquement hors tension et l'unité active le mode FAN ONLY. L'unité se remet à fonctionner en mode COOL ou HEAT (pour les modèles à climatisation et chauffage seulement) lorsque la température fluctue de nouveau.

CONSEILS DE DÉPANNAGE

7. La thermopompe active la fonction anti-moisissure après la mise hors tension de l'unité.

Lorsque vous mettez l'unité hors tension pendant les modes COOL, AUTO (COOL) ou DRY, la thermopompe continue de fonctionner pendant 7-10 minutes. Si l'unité est éteinte en mode HEAT, l'appareil continue de fonctionner pendant environ 30 secondes à aération faible puis se met hors tension automatiquement.

8. De l'eau peut condenser sur la surface de l'unité intérieure et couler lorsque l'humidité relative est élevée (supérieure à 80 %). Ajustez la position du déflecteur horizontal afin de maximiser l'ouverture de la sortie d'air et mettez le ventilateur à vitesse maximale.

9. **Mode HEAT (pour les modèles à climatisation et chauffage seulement)** La thermopompe aspire l'air chaud de l'unité extérieure et la réémet par l'unité intérieure lors du mode chauffage. Lorsque la température extérieure baisse, la température de l'air chaud aspiré baisse également. Au même moment, le chargement de chaleur par le conditionneur d'air augmente puisqu'il y a un plus grand écart entre les températures intérieure et extérieure. Si une température adéquate ne peut pas être atteinte par la thermopompe, nous suggérons d'utiliser un appareil de chauffage supplémentaire.

10. Fonction redémarrage automatique

- Lorsqu'une panne de courant survient, le système se met immédiatement en état d'arrêt.
- Pour les unités qui ne possèdent pas cette fonction, lorsque le courant est rétabli, le témoin lumineux OPÉRATION (RUN) sur l'unité intérieure se met à clignoter. Pour redémarrer l'unité, appuyez sur le bouton ON/OFF de la télécommande. Si le système possède une fonction de redémarrage automatique, l'unité redémarre avec les réglages enregistrés avec la fonction de mise en mémoire.

CONSEILS DE DÉPANNAGE

Guide de dépannage

Si l'un des problèmes suivants se produit, arrêtez la thermopompe immédiatement, débranchez l'alimentation et rebranchez là de nouveau. Si le problème persiste, débranchez l'alimentation et contactez le centre de service à la clientèle le plus proche.

Problème	Le témoin lumineux OPÉRATION(RUN) ou d'autres témoins clignotent continuellement.
	Le fusible saute ou le disjoncteur se déclenche fréquemment.
	D'autres objets ou de l'eau tombent dans la thermopompe.
	Des odeurs nauséabondes ou des bruits anormaux sont émis.
	Si l'un des codes suivants apparaît sur l'écran d'affichage : E0,E1,E2,E3.....or P0,P1, P2,P3....., or F1,F2,F3.....

Dysfonctionnement	Cause	Solution
L'unité ne démarre pas	Panne de courant	Attendez que le courant soit rétabli.
	L'unité est peut-être débranchée.	Vérifiez que l'unité est bien branchée à la prise.
	Le fusible a sauté.	Remplacez le fusible.
	Les piles de la télécommande sont mortes.	Remplacez les piles
	La temporisation est réglée incorrectement.	Attendez ou annulez les réglages de la temporisation.
La thermopompe émet de l'air, mais la climatisation ou le chauffage (pour les modèles de climatisation et chauffage seulement) est inefficace.	Réglages inadéquats de la température.	Réglez correctement la température. Référez-vous à la section sur l'utilisation de la télécommande
	Le filtre à air est obstrué.	Nettoyez le filtre à air.
	Des portes et des fenêtres sont ouvertes.	Fermez les portes et les fenêtres.
	L'entrée ou la sortie d'air de l'unité extérieure est obstruée.	Enlevez ce qui obstrue le passage de l'air puis redémarrez l'unité.
	La fonction de protection de trois minutes de compresseur est activée.	Attendez.
Si le problème n'est pas résolu, veuillez contacter votre détaillant ou le centre de service à la clientèle le plus près. Fournissez les détails du mauvais fonctionnement de votre appareil et son numéro de modèle.		

Notes: Ne tentez pas de réparer l'unité par vous-même. Contactez toujours un fournisseur de services agréé.