

DAIKIN

English

Français

Español

DAIKIN ROOM AIR CONDITIONER

OPERATION MANUAL

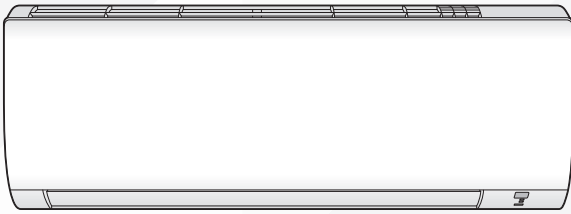

INVERTER

Enjoy year-round comfort.

MODELS

FTK09NMVJU

FTK12NMVJU

FTK18NMVJU

FTK24NMVJU

FTKN09NMVJU

FTKN12NMVJU

FTKN18NMVJU

FTKN24NMVJU

Features

Enhanced comfort and energy savings



COMFORT AIRFLOW

The airflow direction is upward while in COOL operation. This function prevents cold air from blowing directly on your body. ▶ [Page 15](#)



ECONO



This function enables efficient operation by limiting the maximum power consumption. It is useful when using the air conditioner and other electrical devices simultaneously on a shared electrical circuit. ▶ [Page 16](#)

Contents



■ Read Before Operation

Safety Considerations.....	3
Names of Parts	
FTK09NMVJU / FTK12NMVJU / FTKN09NMVJU / FTKN12NMVJU ...	5
Names of Parts	
FTK18NMVJU / FTK24NMVJU / FTKN18NMVJU / FTKN24NMVJU ...	7
Preparation Before Operation	10

■ Basic Operation

 COOL · DRY · FAN ONLY Operation	11
 Adjusting the Airflow Rate.....	13
 Adjusting the Airflow Direction	14

■ Useful Functions

 COMFORT AIRFLOW Operation.....	15
 POWERFUL Operation.....	15
 ECONO Operation.....	16

■ TIMER Operation

 ON/OFF TIMER Operation	17
--	-----------

■ Care

Care and Cleaning	
FTK09NMVJU / FTK12NMVJU / FTKN09NMVJU / FTKN12NMVJU ...	19
Care and Cleaning	
FTK18NMVJU / FTK24NMVJU / FTKN18NMVJU / FTKN24NMVJU ...	22
Care and Cleaning	
All models	25

■ When the Need Arises

FAQ.....	26
Troubleshooting	27



Safety Considerations

- Read these **Safety Considerations** for operation carefully before installing air conditioning equipment. After completing the installation, make sure that the unit operates properly during the startup operation. Instruct the customer on how to operate and maintain the unit. Inform customers that they should store this operation manual with the installation manual for future reference. Meanings of **DANGER**, **WARNING**, and **CAUTION** Symbols:

 **DANGER** Indicates an imminently hazardous situation which, if not avoided, will result in death or serious injury.

 **WARNING** Indicates a potentially hazardous situation which, if not avoided, could result in death or serious injury.

 **CAUTION** Indicates a potentially hazardous situation which, if not avoided, may result in minor or moderate injury. It may also be used to alert against unsafe practices.

DANGER

- For refrigerant leakage, consult your dealer. Refrigerant gas is heavier than air and replaces oxygen. A massive leak could lead to oxygen depletion, especially in basements, and an asphyxiation hazard could occur leading to serious injury or death.
- Refrigerant gas may produce a toxic gas if it comes in contact with fire such as from a fan heater, stove or cooking device. Exposure to this gas could cause severe injury or death.
- Any abnormalities in the operation of the air conditioner such as smoke or fire could result in severe injury or death. Turn off the power and contact your dealer immediately for instructions.
- Do not install the unit in an area where flammable materials are present due to risk of explosion resulting in serious injury or death.
- If equipment utilizing a burner is used in the same room as the air conditioner, there is the danger of oxygen deficiency which could lead to an asphyxiation hazard resulting in serious injury or death. Be sure to ventilate the room sufficiently to avoid this hazard.
- Safely dispose of the packing materials. Packing materials, such as nails and other metal or wooden parts, may cause stabs or other injuries. Tear apart and throw away plastic packaging bags so that children will not play with them. Children playing with plastic bags face the danger of death by suffocation.

WARNING

- Do not put your finger or other objects into the air outlet or inlet as the fan is rotating at high speed and could cause injury. Always keep small children away from the unit during operation.
- Do not attempt to repair, relocate, modify or reinstall the air conditioner by yourself. Incorrect work or modifications could cause electric shocks, fire or other damage. For repairs and reinstallation, consult your Daikin dealer for advice and information.
- Do not use a refrigerant other than the one indicated on the outdoor unit (R410A) when installing, moving or repairing. Using other refrigerants may cause trouble or damage to the unit, and personal injury.
- Do not operate the air conditioner with wet hands.
- If the air conditioner is not cooling properly, the refrigerant may be leaking, contact your authorized dealer or qualified service repairman. When making repairs which requires adding refrigerant, consult with your authorized dealer or qualified service repairman.
- Do not attempt to install the air conditioner by yourself. Improper installation could result in water leakage, electric shocks or fire. For installation, consult your authorized dealer or a qualified technician.

CAUTION

- The air conditioner must be grounded. Improper grounding may result in electric shocks. Do not connect the grounding wire to a gas pipe, water pipe, lightning rod, or a telephone ground line. Follow all local and state electrical codes.
- Do not use this unit for cooling precision instruments, food, plants, animals or works of art.
- Never expose little children, plants or animals directly to the airflow.
- Do not block air inlets nor outlets. Impaired airflow may result in poor performance or equipment problems.
- Do not stand, sit, or place objects on the outdoor unit. To avoid injury, do not remove the fan guard.
- Do not place anything under the indoor or outdoor unit that must be kept away from moisture, such as electrical or electronic equipment. In certain conditions, moisture in the air may condense and drip.
- Check the unit stand and fittings for damage annually.
- Do not touch the air inlet and aluminum fins of outdoor unit. It may cause injury and/or damage the heat transfer surface.
- This appliance is NOT intended for use by young children or impaired persons without proper supervision.

- Young children should be supervised to ensure that they DO NOT play with or near the airflow of this appliance.
- Do not pull at the conduit or hang anything on it. Otherwise it will cause fire or electric shock.
- Do not touch the heat exchanger fins. Improper handling may result in injury.
- Do not turn off the power immediately after stopping operation. Always wait at least 5 minutes before turning off the power to avoid water leakage or other problems.
- Do not wash the indoor unit with excessive water, only use a slightly wet cloth.
- Do not place things such as vessels containing water or anything else on top of the unit. Water may penetrate into the unit and degrade electrical insulations, resulting in an electric shock.
- To avoid personal injury or equipment damage be sure to stop the operation, turn off the circuit breaker or pull out the supply cord before cleaning or servicing the unit. NOTE: More than one disconnect may be required to shut off all power.
- Do not connect the air conditioner to a power supply different from the one specified. It may cause improper operation or fire.
- Depending on the environment, state and local electrical codes, a ground fault circuit interrupter may be required. Improper grounding or lack of a ground fault circuit interrupter may result in electrical shock, injuries, or death.
- It is recommended to install a ground fault circuit interrupter if one is not already available. This helps prevent electrical shocks or fire.
- Arrange the drain hose to ensure smooth drainage. Improper drainage may cause water damage to the building, or its furnishing.
- Depending on the usage environment, water may leak from the air conditioner. If this happens, contact your Daikin dealer.
- The remote controller should be installed in such way that children cannot play with it.
- Do not place objects in direct proximity of the outdoor unit and do not let leaves and other debris accumulate around the unit.
Leaves attract small animals which can enter the unit. Once in the unit, such animals can cause malfunctions, smoke or fire when making contact with electrical parts.

Installation site

- Operate the air conditioner in a sufficiently ventilated area and not surrounded by obstacles. Do not use the air conditioner in the following places:
 - a. Places with a mist of mineral oil, such as cutting oil.
 - b. Locations such as coastal areas where there is a lot of salt in the air.
 - c. Locations such as hot springs where there is a lot of sulfur in the air.
 - d. Locations such as factories where the power voltage varies a lot.
 - e. In cars, boats, and other vehicles.
 - f. Locations such as kitchens where oil may splatter or where there is steam in the air.
 - g. Locations where equipment produces electromagnetic waves.
 - h. Places with an acid or alkaline mist.

Consider the nuisance of noise to your neighbors

- Pay Attention to Operating Sound. Be sure to use the following places:
 - a. Places that can sufficiently withstand the weight of the air conditioner yet can suppress the operating sound and vibration of the air conditioner.
 - b. Places where warm air from the air outlet of the outside unit or the operating sound of the outside unit does not annoy neighbors.
Make sure that there are no obstacles close to the outside unit. Obstacles close to the outside unit may drop the performance of the outside unit or increase the operating sound of the outside unit. Consult your dealer if the air conditioner in operation generates unusual sounds.

Electrical work

- For power supply, be sure to use a separate power circuit dedicated to the air conditioner.

System relocation

- Relocating the air conditioner requires specialized knowledge and skills. Please consult the dealer if relocation is necessary for moving or remodeling.

Names of Parts

FTK09NMVJU / FTK12NMVJU / FTKN09NMVJU / FTKN12NMVJU

Indoor Unit

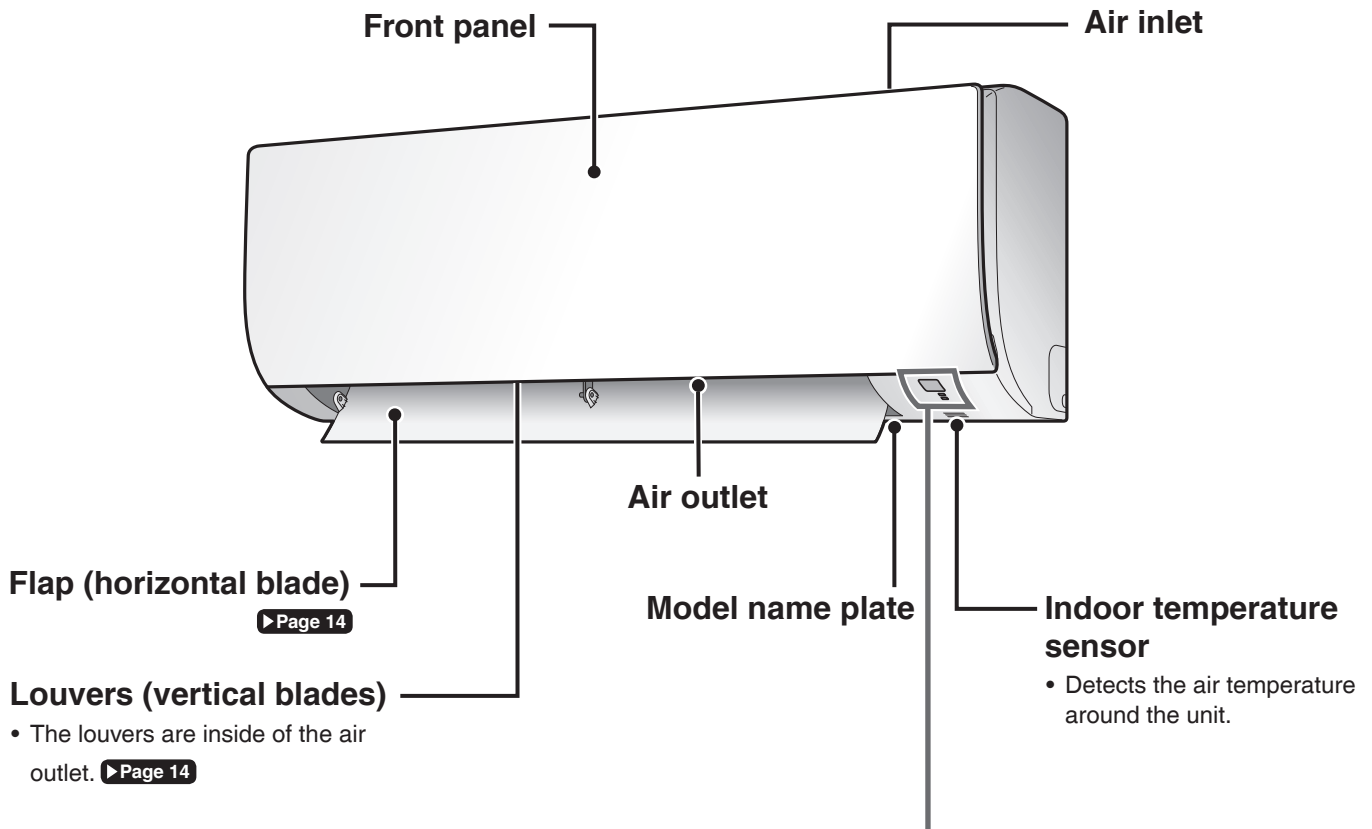

Display

Signal receiver

- Receives signals from the remote controller.
- When the unit receives a signal, you will hear a beep sound.

Case	Sound type
Operation start	beep-beep
Setting changed	beep
Operation stop	long beep

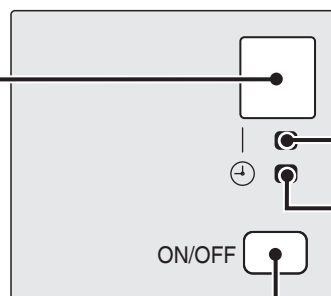

OPERATION lamp (green)

TIMER lamp (orange)

▶Page 17,18

Indoor unit ON/OFF switch

- Press this switch once to start operation. Press once again to stop it.
- For the operation mode setting, refer to the following table.

Mode	Temperature setting	Airflow rate
COOL	72°F (22°C)	AUTO

- This switch can be used when the remote controller is missing.

■ Open the front panel

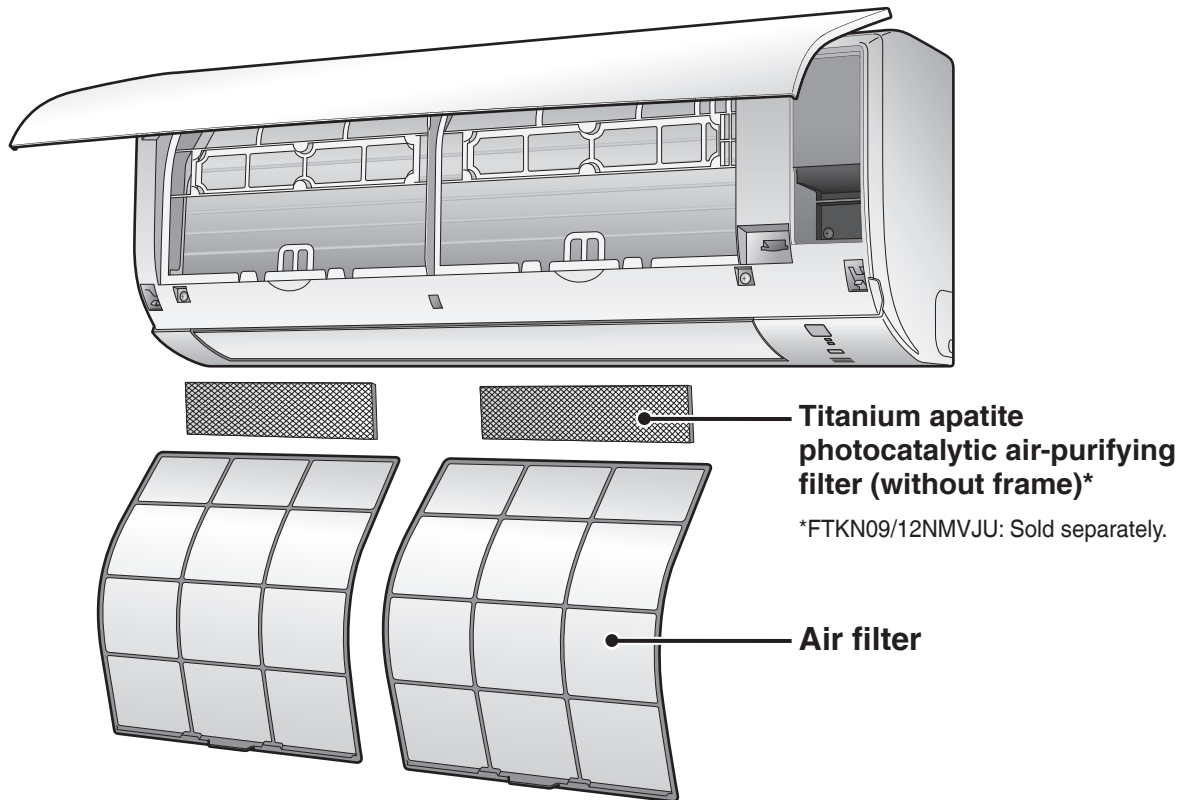

Outdoor Unit

- The appearance of the outdoor unit may differ between different models.

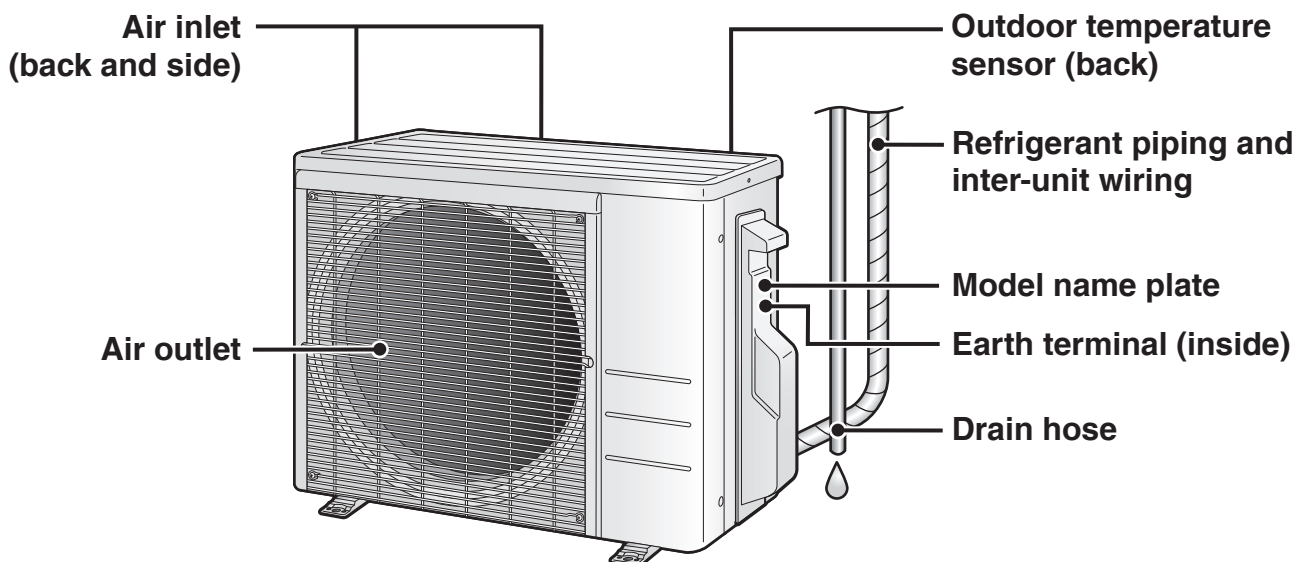

Names of Parts

FTK18NMVJU / FTK24NMVJU / FTKN18NMVJU / FTKN24NMVJU

Indoor Unit

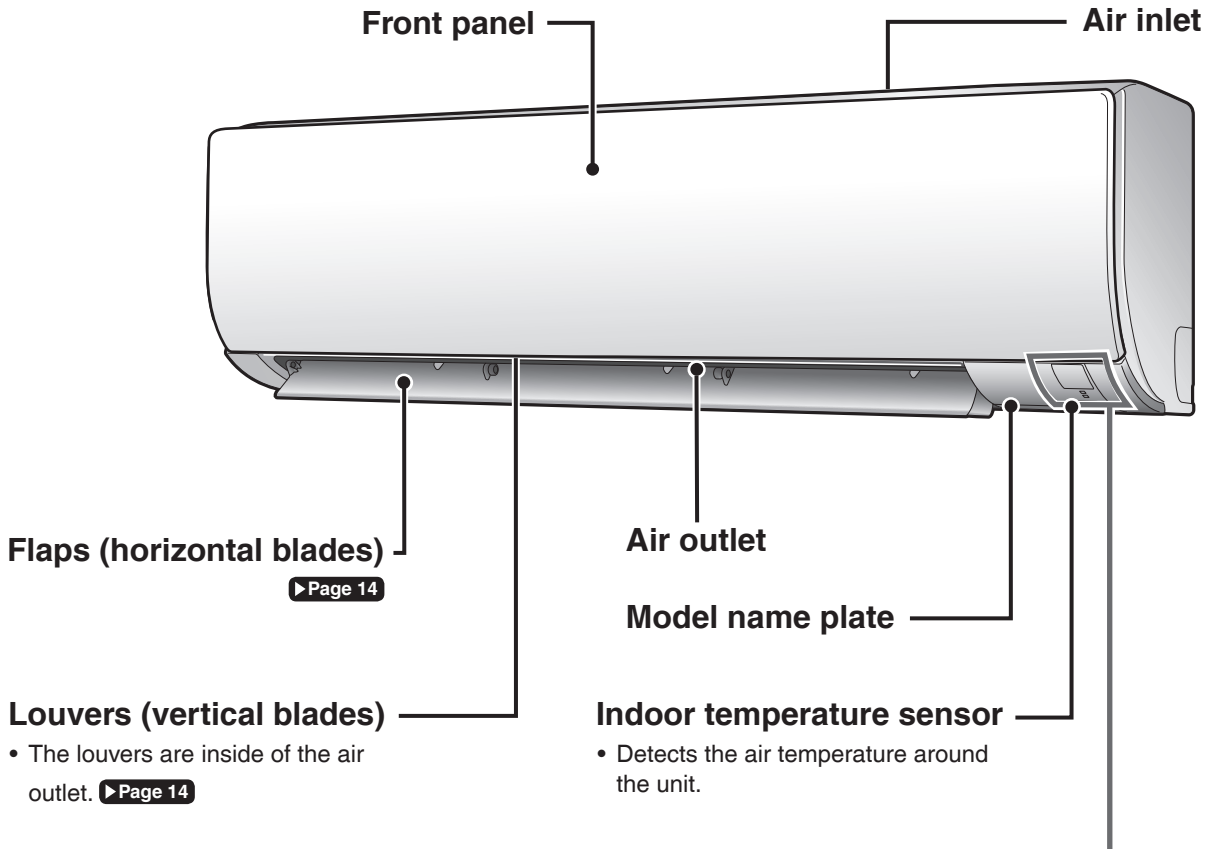

Display

Signal receiver

- Receives signals from the remote controller.
- When the unit receives a signal, you will hear a beep sound.

Case	Sound type
Operation start	beep-beep
Setting changed	beep
Operation stop	long beep

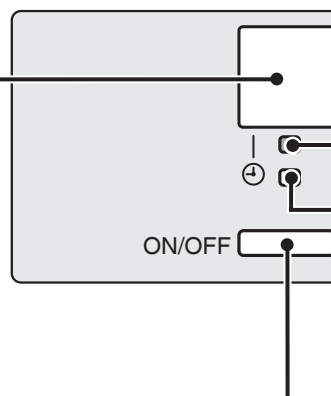

OPERATION lamp (green)

TIMER lamp (orange)

▶ Page 17,18

Indoor unit ON/OFF switch

- Press this switch once to start operation. Press once again to stop it.
- For the operation mode setting, refer to the following table.

Mode	Temperature setting	Airflow rate
COOL	72°F (22°C)	AUTO

- This switch can be used when the remote controller is missing.

■ Open the front panel

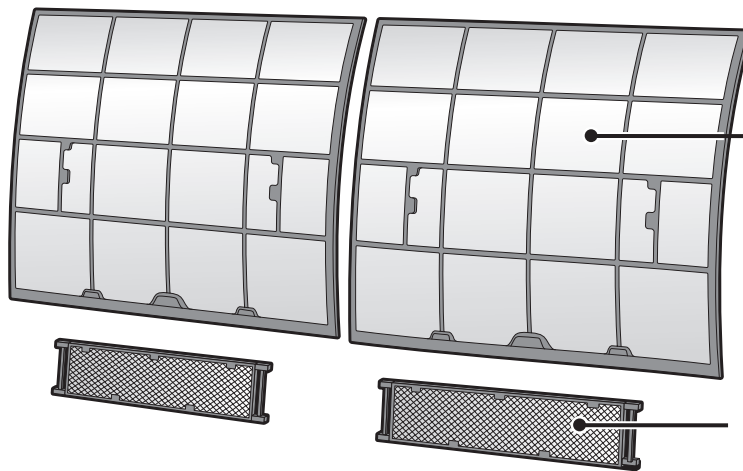
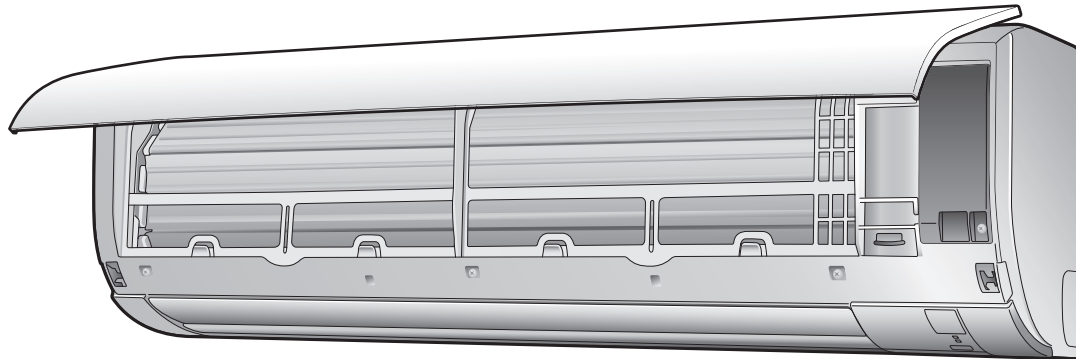

Air filter

Titanium apatite photocatalytic air-purifying filter (with frame)*

*FTKN18/24NMVJU: Sold separately.

Outdoor Unit

• The appearance of the outdoor unit may differ between different models.

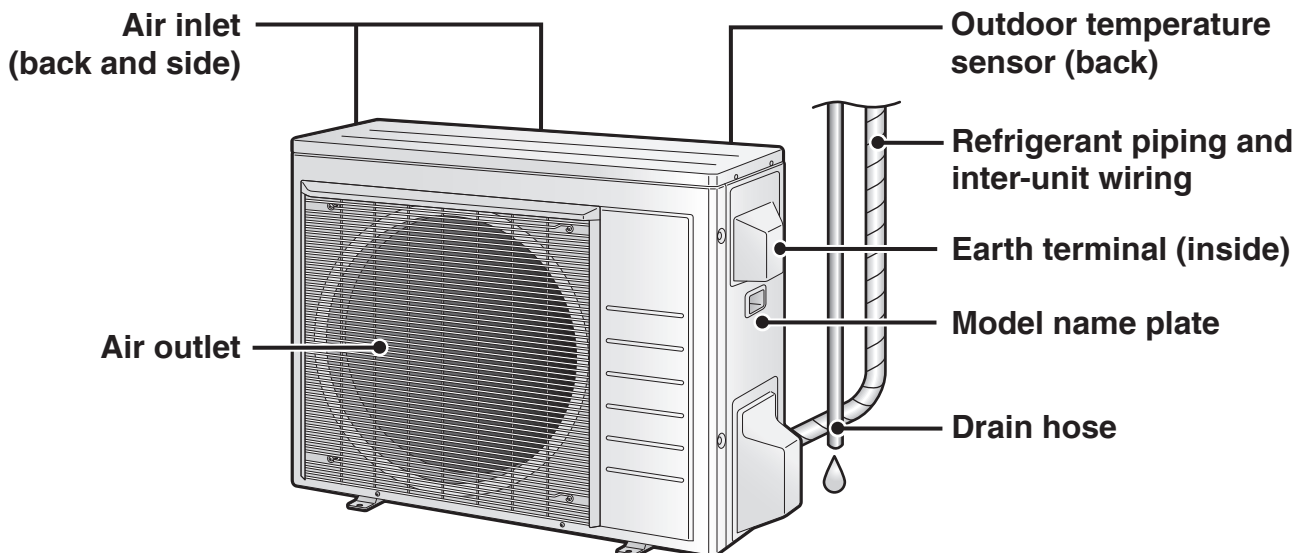

Names of Parts

Remote Controller

Display (LCD)

- Displays the current settings. (In this illustration, each section is shown with its displays on for the purpose of explanation.)

Direct operation buttons

- Starts the COOL, DRY or FAN ONLY operation. ▶Page 11

TEMPERATURE adjustment button

- Changes the temperature setting. ▶Page 12

COMFORT button

- COMFORT AIRFLOW operation. ▶Page 15

POWERFUL button

- POWERFUL operation. ▶Page 15

OFF TIMER button (NIGHT SET mode)

▶Page 18

ON TIMER button

▶Page 17

Signal transmitter

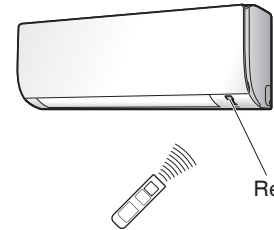

- To use the remote controller, aim the transmitter at the indoor unit. If there is anything blocking the signals between the unit and the remote controller, such as a curtain, the unit may not operate.
- The maximum transmission distance is about 23ft (7m).

OFF button

- Stops the operation. ▶Page 12

FAN setting button

- Selects the airflow rate setting. ▶Page 13

ECONO button

- ECONO operation. ▶Page 16

SWING button

- Adjusts the airflow direction. ▶Page 14

TIMER CANCEL button

- Cancels the timer setting. ▶Page 17,18

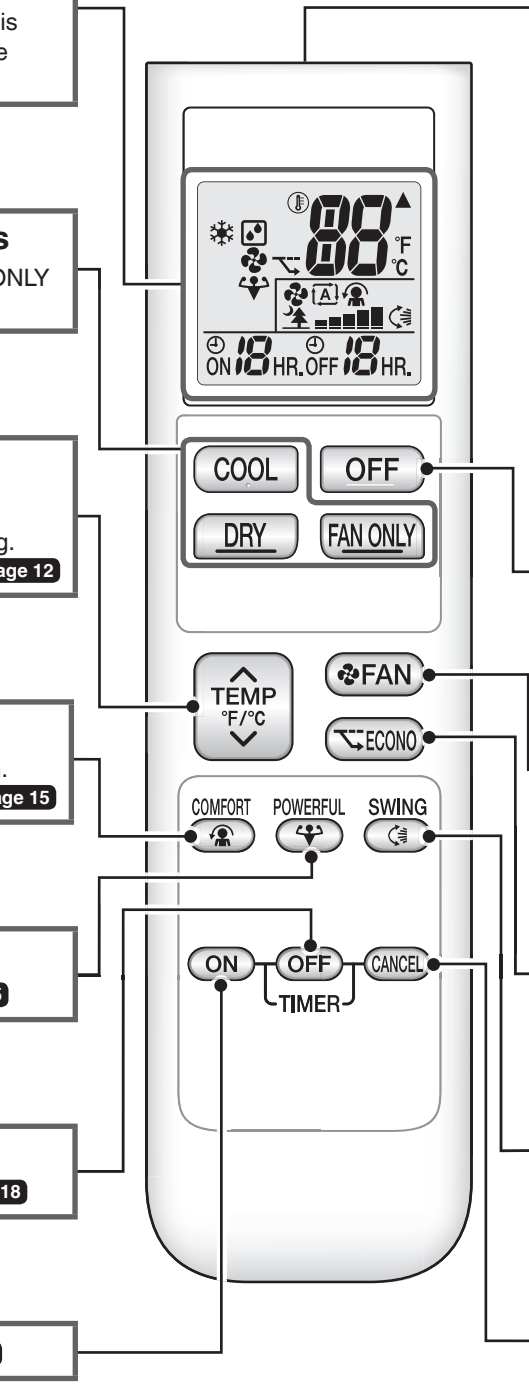

Unit	Remote Controller	
FTK09/12/18/24NMVJU	ARC480A9	with backlight
FTKN09/12/18/24NMVJU	ARC480A7	without backlight

Preparation Before Operation

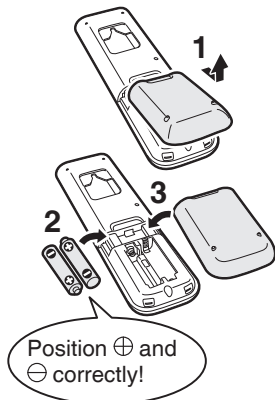

To insert the batteries

- 1.** Remove the back cover by sliding and then slightly lifting it.
- 2.** Insert 2 dry batteries AAA.LR03 (alkaline).
- 3.** Replace the back cover.

To fix the remote controller holder to a wall

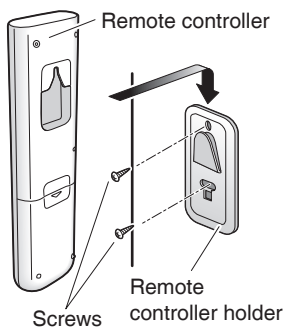

- 1.** Choose a place where the signals reach the unit.
- 2.** Attach the holder to a wall, a pillar, or similar location with the screws supplied with the holder.
- 3.** Hang the remote controller on the remote controller holder.

Fahrenheit/Celsius display switch

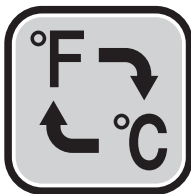

- ▶ Press  and  (TIMER button) simultaneously for about 5 seconds.

- The temperature will be displayed in Celsius when it is presently displayed in Fahrenheit, and vice versa.
- The switch operation is only possible when the temperature is being displayed.

Turn on the circuit breaker

- After the power is turned on, the flap of the indoor unit opens and closes once to set the reference position.

NOTE

Notes on batteries

- When replacing the batteries, use batteries of the same type, and replace both old batteries together.
- The batteries will last for about 1 year. If the remote controller display begins to fade and the possible transmission range becomes shorter within a year, however, replace both batteries with new, size AAA.LR03 (alkaline).
- The batteries supplied with the remote controller are for initial operation. The batteries may run out in less than 1 year.

Note on remote controller

- Do not drop the remote controller. Do not get it wet.

Fahrenheit/Celsius display change function of remote controller

- The set temperature may increase when the display is changed to Celsius from Fahrenheit, because a fraction of 0.5°C is rounded up.
- Example: A set temperature of 65°F (equivalent to 18.5°C) will be converted into 19°C.
When the display is changed to Fahrenheit again, the set temperature will be converted into 66°F (equivalent to 19°C) instead of the original set temperature (65°F) but a set temperature of 66°F (equivalent to 19°C) will be converted into 19°C with no temperature change.
- A reception sound will go off for the transmission of set temperature to the indoor unit at the time of setting the Fahrenheit/Celsius display change function.



COOL · DRY · FAN ONLY Operation

The air conditioner operates with the operation mode of your choice.

To start operation

COOL operation

- To lower the temperature.

Press .



DRY operation

- To lower the humidity.

Press .



FAN ONLY operation

- To circulate air in the room.

Press .



- The OPERATION lamp lights green.

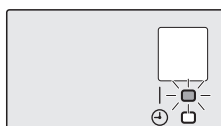

Display

NOTE

Note on DRY operation

- Eliminates humidity while maintaining the indoor temperature as much as possible. It automatically controls temperature and airflow rate, so manual adjustment of these functions is unavailable.

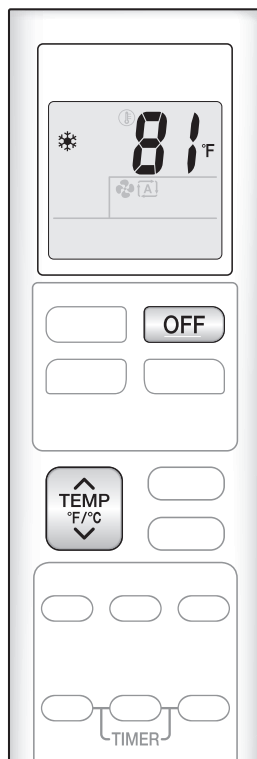

To stop operation

Press **OFF** .

- The OPERATION lamp goes off.

To change the temperature setting

Press **TEMP °F/°C** .

- Press **▲** to raise the temperature and press **▼** to lower the temperature.

COOL operation	DRY or FAN ONLY operation
64-90°F (18-32°C)	The temperature setting cannot be changed.

Tips for saving energy

Keeping the temperature setting at a moderate level helps save energy.

- Recommended temperature setting
 - For cooling: 78-82°F (26-28°C)

Cover windows with a blind or a curtain.

- Blocking sunlight and air from outdoors increases the cooling effect.

Keep the air filters clean.

- Clogged air filters cause inefficient operation and waste energy. Clean them once every 2 weeks. **▶ Page 20, 23**

If you are not going to use the air conditioner for a long period, for example in spring or autumn, turn off the circuit breaker.

- The air conditioner always consumes a small amount of electricity even while it is not operating.





Adjusting the Airflow Rate

You can adjust the airflow rate to increase your comfort.

To adjust the airflow rate setting

Press **FAN**.

- Each pressing of **FAN** changes the airflow rate setting in sequence.



- When the airflow is set to “”, quiet operation starts and noise from the indoor unit will become quieter.
- In the quiet operation mode, the airflow rate is set to a weak level.

COOL and FAN ONLY operation				DRY operation
				The airflow rate setting cannot be changed.

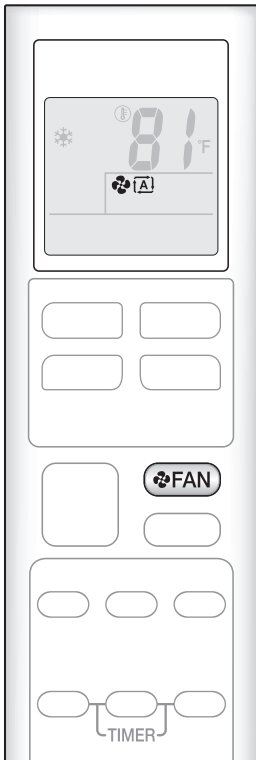

NOTE

Note on airflow rate setting

- At smaller airflow rates, the cooling effect is also smaller.



Adjusting the Airflow Direction

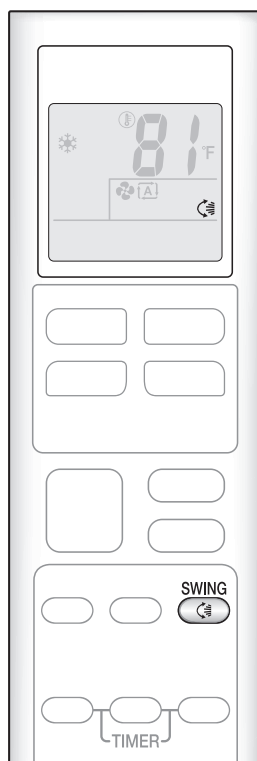

You can adjust the airflow direction to increase your comfort.

⚠ CAUTION

- Always use a remote controller to adjust the angles of the flap. Moving the flap forcibly by hand may cause a malfunction.
- Be careful when adjusting the louvers. Inside the air outlet, a fan is rotating at a high speed.

To start auto swing

Up and down airflow direction

➤ Press **SWING** .

- “

To set the flap at the desired position

- This function is effective while the flap is in auto swing mode.

➤ Press **SWING**  when the flap reaches the desired position.

- “

To adjust the louvers at desired position

➤ Hold the knobs and move the louvers (vertical blades).

FTK09NMVJU / FTK12NMVJU
FTKN09NMVJU / FTKN12NMVJU

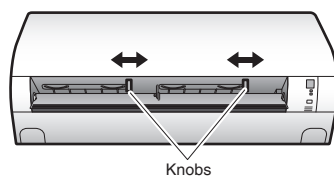

Knobs

FTK18NMVJU / FTK24NMVJU
FTKN18NMVJU / FTKN24NMVJU

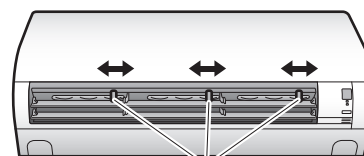

Knobs

NOTE

Notes on airflow direction setting

- The movable range of the flap varies according to the operation mode.
- The flap will stop at the upper position when the airflow rate is changed to low during the up and down swing setting.

Movable range of the flap

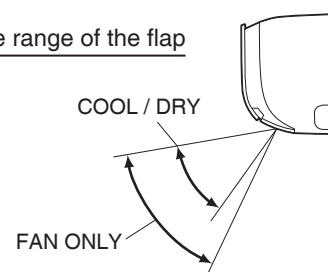



COMFORT AIRFLOW Operation

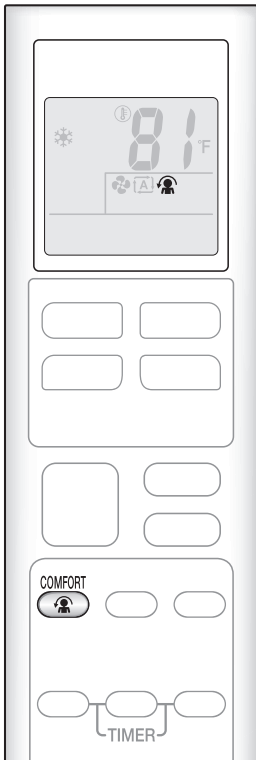

The air direction and flow rate are adjusted so that the air will not blow directly at people in the room.

To start COMFORT AIRFLOW operation

Press  .

- “” is displayed on the LCD.

	COOL and DRY operation
Flap direction	Goes up
Airflow rate	AUTO

- Not available in FAN ONLY mode.

To cancel COMFORT AIRFLOW operation

Press  again.

- “” disappears from the LCD.
- The flap will return to the memory position from before COMFORT AIRFLOW operation.



POWERFUL Operation

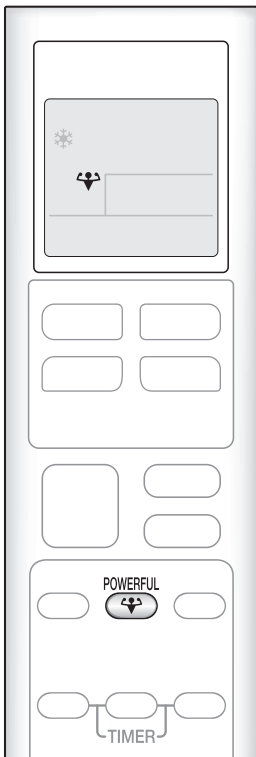

POWERFUL operation quickly maximizes the cooling effect in any operation mode. In this mode, the air conditioner operates at maximum capacity.

To start POWERFUL operation

Press  .

- “” is displayed on the LCD.
- POWERFUL operation ends in 20 minutes. Then the system automatically operates again with the previous settings which were used before POWERFUL operation.

To cancel POWERFUL operation

Press  again.

- “” disappears from the LCD.



ECONO Operation

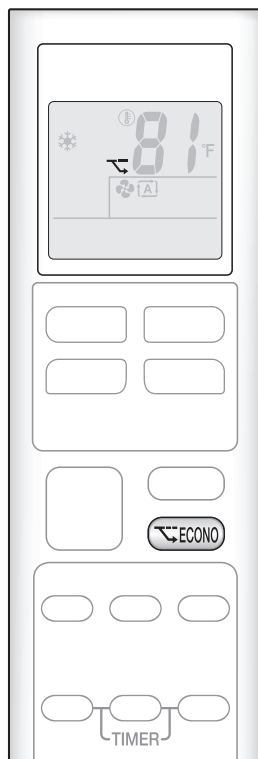

ECONO operation enables efficient operation by limiting the maximum power consumption.

This function is useful to prevent the circuit breaker from tripping when the unit operates alongside other appliances on the same circuit.

To start ECONO operation

Press .

- “” is displayed on the LCD.
- Not available in FAN ONLY mode.

To cancel ECONO operation

Press  again.



- “” disappears from the LCD.

NOTE

Note on COMFORT AIRFLOW operation

- If the up and down airflow direction is selected, the COMFORT AIRFLOW operation will be canceled.

Notes on POWERFUL operation

- Pressing  causes the settings to be canceled, and “” disappears from the LCD.
- POWERFUL operation will not increase the capacity of the air conditioner if the air conditioner is already in operation with its maximum capacity demonstrated.

- In COOL operation

To maximize the cooling effect, the capacity of outdoor unit increases and the airflow rate becomes fixed at the maximum setting. The temperature setting cannot be changed.



- In DRY operation

The temperature setting is lowered by 4.5°F (2.5°C) and the airflow rate is slightly increased.

- In FAN ONLY operation

The airflow rate is fixed at the maximum setting.

Notes on ECONO operation

- Pressing  causes the settings to be canceled, and “” disappears from the LCD.
- If the power consumption level is already low, switching to ECONO operation will not reduce the power consumption.

Some useful functions can be used together.

COMFORT AIRFLOW + ECONO	Available
POWERFUL + COMFORT AIRFLOW	Not available*
POWERFUL + ECONO	Not available*

*Priority is given to the function of whichever button is pressed last.



ON/OFF TIMER Operation

Timer functions are useful for automatically switching the air conditioner on or off at night or in the morning. You can also use the ON TIMER and OFF TIMER together.

To use ON TIMER operation

Press **ON**.



- Each pressing of **ON** advances the time setting by 1 hour. The time can be set between 1 and 12 hours.
- The TIMER lamp lights orange.

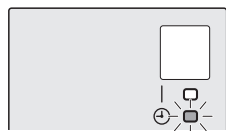

Display

To cancel ON TIMER operation

Press **CANCEL**.

- "ON 1HR." disappears from the LCD.
- The TIMER lamp goes off.

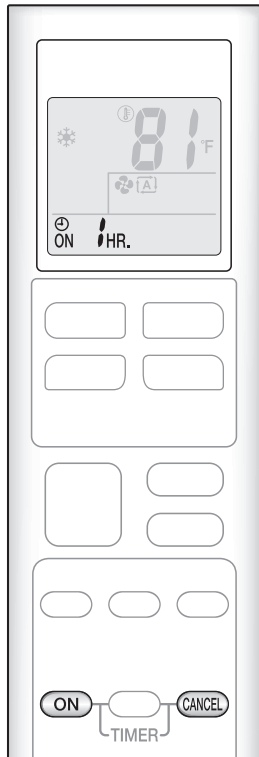

NOTE

In the following cases, set the timer again.

- After the circuit breaker has turned off.
- After a power failure.
- After replacing the batteries in the remote controller.

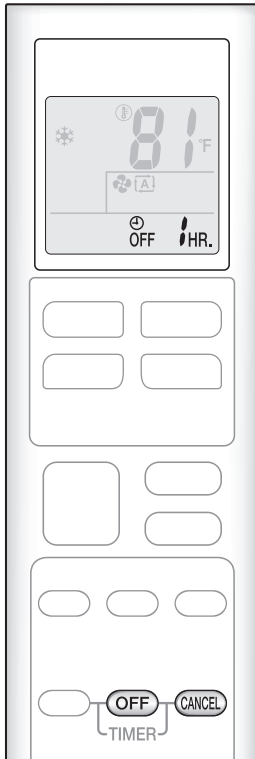

To use OFF TIMER operation

Press **OFF** .

"OFF 1HR." is displayed on the LCD.

- Each pressing of **OFF** advances the time setting by 1 hour. The time can be set between 1 and 12 hours.
- The TIMER lamp lights orange.

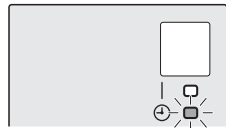

Display

To cancel OFF TIMER operation

Press **CANCEL** .

- "OFF 1HR." disappears from the LCD.
- The TIMER lamp goes off.

To combine ON TIMER and OFF TIMER operation

- A sample setting for combining the 2 timers is shown below.
- "ON" and "OFF" are displayed on the LCD.

[Example]

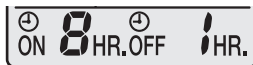

When setting while the unit is operating

- Stops the unit 1 hour later and starts it 7 hours after that.



When setting while the unit is stopped

- Starts the unit 2 hours later and stops it 3 hours after that.

NOTE

NIGHT SET mode

- When the OFF TIMER is set, the air conditioner automatically adjusts the temperature setting (0.9°F (0.5°C) up in COOL) to prevent excessive cooling during sleeping hours.

Care and Cleaning

FTK09NMVJU / FTK12NMVJU / FTKN09NMVJU / FTKN12NMVJU

⚠ CAUTION

- Before cleaning, be sure to stop the operation and turn off the circuit breaker.
- Do not touch the aluminium fins of the indoor unit. If you touch those parts, this may cause an injury.

■ Quick reference

Cleaning parts

Front panel

- Wipe it with a soft damp cloth.
- Only neutral detergent may be used.

If dirty



Air filter

- Vacuum dust or wash the filter.

Once every 2 weeks

▶ Page 20

Indoor unit, outdoor unit and remote controller

- Wipe them with a soft cloth.

If dirty

Titanium apatite photocatalytic air-purifying filter (without frame)*

- Vacuum dust or replace the filter.

[Cleaning]

Once every 6 months

▶ Page 21

[Replacement]

Once every 3 years

▶ Page 21

*FTKN09/12NMVJU: Sold separately.

NOTE

For cleaning, do not use any of the following:

- Water hotter than 104°F (40°C)
- Volatile liquid such as benzene, petrol and thinner
- Polishing compounds
- Rough materials such as a scrubbing brush



■ Air filter

1. Open the front panel.

- Hold the front panel by the sides and open it.

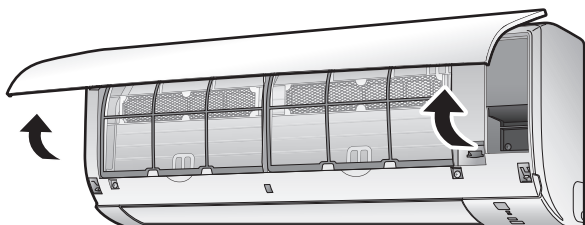

2. Pull out the air filters.

- Push the filter tab at the center of each air filter a little upwards, then pull it down.

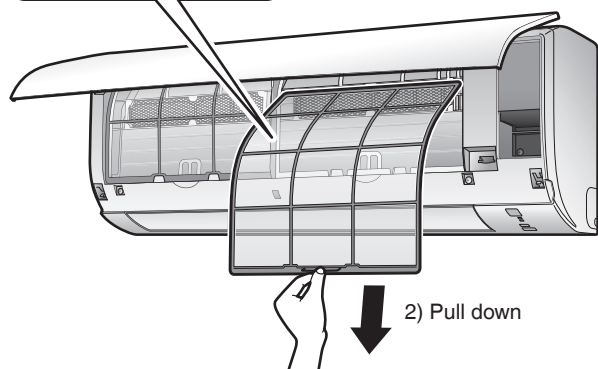
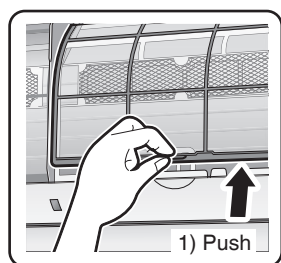

3. Wash the air filters with water or clean them with vacuum cleaner.

- It is recommended to clean the air filters every 2 weeks.

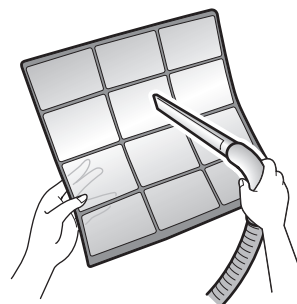

If the dust does not come off easily

- Wash the air filters with neutral detergent thinned with lukewarm water, then dry them up in the shade.



4. Reattach the filters.

5. Close the front panel slowly.

- Press the panel at both sides and the center.



- Make sure that the front panel is securely fixed.

Care and Cleaning

FTK09NMVJU / FTK12NMVJU / FTKN09NMVJU / FTKN12NMVJU

■ Titanium apatite photocatalytic air-purifying filter

1. Open the front panel and pull out the air filters. ▶Page 20

2. Take off the titanium apatite photocatalytic air-purifying filters.

- Remove the filters from the tabs.

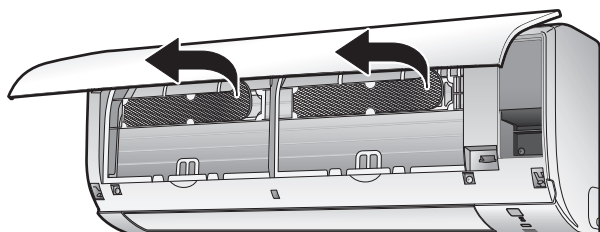

3. Clean or replace the titanium apatite photocatalytic air-purifying filters.

[Cleaning]

3-1 Vacuum dust, and soak in lukewarm water or water for about 10 to 15 minutes if very dirty.

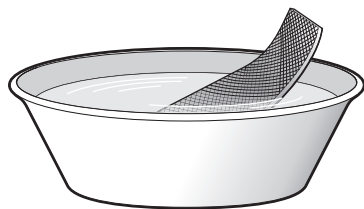

3-2 After washing, shake off remaining water and let them dry in the shade.

- Do not wring out the filter to remove water from it.

[Replacement]

Remove the filter from the tabs and prepare a new one.

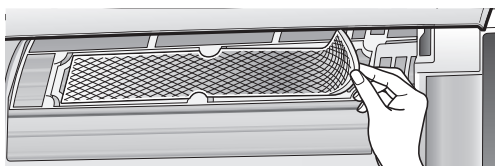

- Dispose of the old filter as non-flammable waste.

4. Insert the titanium apatite photocatalytic air-purifying filters as they were.

- When attaching the filter, check that the filter is properly set in the tabs.

5. Reattach the filters. ▶Page 20

6. Close the front panel slowly.

▶Page 20

NOTE

- Operation with dirty filters:
 - cannot deodorize the air,
 - cannot clean the air,
 - results in poor cooling,
 - may cause odor.
- Dispose of old filters as non-flammable waste.
- To order a titanium apatite photocatalytic air-purifying filter, contact the dealer where you bought the air conditioner.

Item	Titanium apatite photocatalytic air-purifying filter 1 set
Part No.	KAF970A46 (without frame)

Care and Cleaning

FTK18NMVJU / FTK24NMVJU / FTKN18NMVJU / FTKN24NMVJU

⚠ CAUTION

- Before cleaning, be sure to stop the operation and turn off the circuit breaker.
- Do not touch the aluminium fins of the indoor unit. If you touch those parts, this may cause an injury.

■ Quick reference

Cleaning parts

Front panel

- Wipe it with a soft damp cloth.
- Only neutral detergent may be used.

If dirty

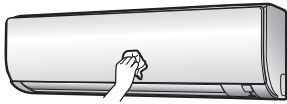

Air filter

- Vacuum dust or wash the filter.

Once every 2 weeks

▶ Page 23

Indoor unit, outdoor unit and remote controller

- Wipe them with a soft cloth.

If dirty

Titanium apatite photocatalytic air-purifying filter (with frame)*

- Vacuum dust or replace the filter.

[Cleaning]

Once every 6 months

▶ Page 24

[Replacement]

Once every 3 years

▶ Page 24

*FTKN18/24NMVJU: Sold separately.

NOTE

For cleaning, do not use any of the following:

- Water hotter than 104°F (40°C)
- Volatile liquid such as benzene, petrol and thinner
- Polishing compounds
- Rough materials such as a scrubbing brush



Care and Cleaning

FTK18NMVJU / FTK24NMVJU / FTKN18NMVJU / FTKN24NMVJU

■ Air filter

1. Open the front panel.

- Hold the front panel by the sides and open it.

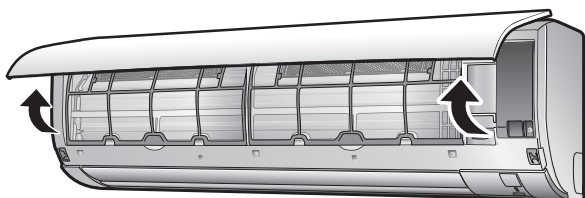

2. Pull out the air filters.

- Push the filter tab at the center of each air filter a little upwards, then pull it down.

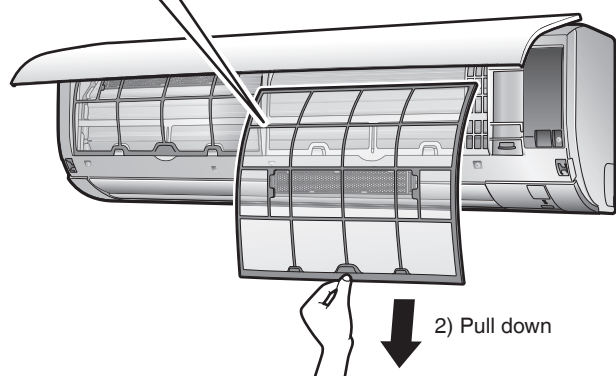
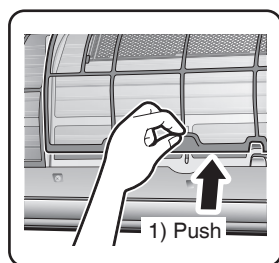

3. Wash the air filters with water or clean them with vacuum cleaner.

- It is recommended to clean the air filters every 2 weeks.

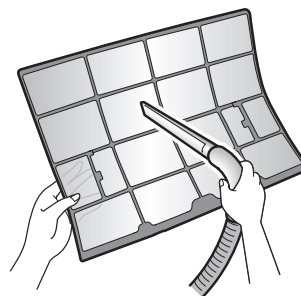

If the dust does not come off easily

- Wash the air filters with neutral detergent thinned with lukewarm water, then dry them up in the shade.
- Be sure to remove the titanium apatite photocatalytic air-purifying filter. Refer to "**Titanium apatite photocatalytic air-purifying filter**" on the next page.

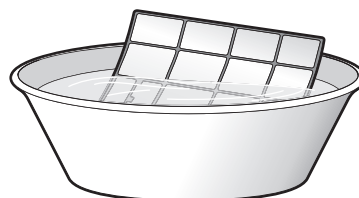

4. Reattach the filters.

5. Close the front panel slowly.

- Press the front panel at both sides and in the central area.

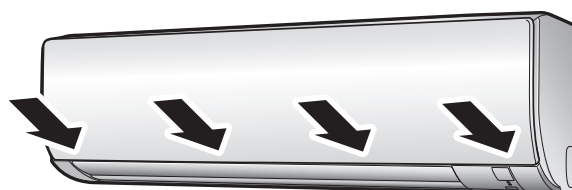

- Make sure that the front panel is securely fixed.

■ Titanium apatite photocatalytic air-purifying filter

1. Open the front panel and pull out the air filters. ▶Page 23

2. Take off the titanium apatite photocatalytic air-purifying filters.

- Hold the recessed parts of the frame and unhook the 4 claws.

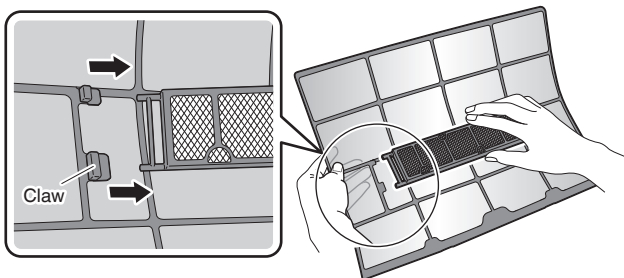

3. Clean or replace the titanium apatite photocatalytic air-purifying filters.

[Cleaning]

3-1 Vacuum dust, and soak in lukewarm water or water for about 10 to 15 minutes if very dirty.

- Do not remove the filter from the frame when washing with water.

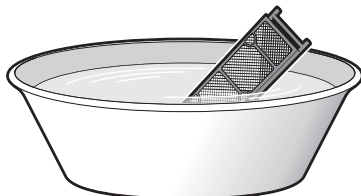

3-2 After washing, shake off remaining water and let them dry in the shade.

- Do not wring out the filter to remove water from it.

[Replacement]

Remove the filter from the filter frame and prepare a new one.

- Do not throw away the filter frame. Reuse the filter frame when replacing the titanium apatite photocatalytic air-purifying filter.

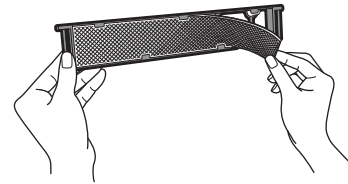

- Dispose of the old filter as non-flammable waste.

4. Insert the titanium apatite photocatalytic air-purifying filters as they were.

- When attaching the filter, check that the filter is properly set in the tabs.

5. Reattach the filters. ▶Page 23

6. Close the front panel slowly.

▶Page 23

NOTE

- Operation with dirty filters:
 - cannot deodorize the air,
 - cannot clean the air,
 - results in poor cooling,
 - may cause odor.
- Dispose of old filters as non-flammable waste.
- To order a titanium apatite photocatalytic air-purifying filter, contact the dealer where you bought the air conditioner.

Item	Titanium apatite photocatalytic air-purifying filter 1 set
Part No.	KAF970A46 (without frame)
	KAF970A45 (with frame)*

*For customers who are using the FTKN18/24NMVJU, please purchase the KAF970A45 (with frame) during your initial purchase.

Care and Cleaning

All models

■ Prior to a long period of non-use

1. Operate the FAN ONLY mode for several hours to dry out the inside.

- Press  .

2. After operation stops, turn off the circuit breaker for the room air conditioner.

3. Take out the batteries from the remote controller.

■ We recommend periodical maintenance

- In certain operating conditions, the inside of the air conditioner may get foul after several seasons of use, resulting in poor performance. It is recommended to have periodical maintenance by a qualified contractor in addition to regular cleaning by the user.
- For qualified contractor maintenance, please contact the dealer where you bought the air conditioner.

FAQ

Indoor unit

The flap does not start swinging immediately.

- The air conditioner is adjusting the position of the flap. The flap will start moving soon.

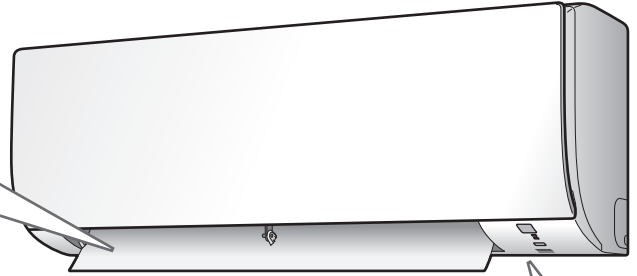

Operation does not start soon.

- **When any direct operation button was pressed soon after operation was stopped.**
- **When the mode was reselected.**
 - This is to protect the air conditioner. You should wait for about 3 minutes.

Different sounds are heard.

- **A sound like flowing water**
 - This sound is generated because the refrigerant in the air conditioner is flowing.
 - This is a pumping sound of the water in the air conditioner and can be heard when the water is pumped out from the air conditioner during COOL or DRY operation.
- **Ticking sound**
 - This sound is generated when the cabinet and frame of the air conditioner slightly expand or shrink as a result of temperature changes.
- **Clicking sound during operation or idle time**
 - This sound is generated when the refrigerant control valves or the electrical parts operate.
- **Clopping sound**
 - This sound is heard from the inside of the air conditioner when the exhaust fan is activated while the room doors are closed. Open the window or turn off the exhaust fan.

Outdoor unit

The outdoor unit emits water.

- **In COOL or DRY operation**
 - Moisture in the air condenses into water on the cool surface of the outdoor unit piping and drips.

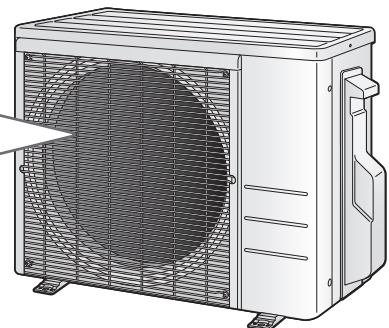

Troubleshooting

Before making an inquiry or a request for repair, please check the following.
If the problem persists, consult your dealer.



Not a problem

This case is not a problem.



Check

Please check again before requesting repairs.

The air conditioner does not operate

Case	Description / what to check
OPERATION lamp is off.	<ul style="list-style-type: none"> Has the circuit breaker been tripped or the fuse blown? Is there a power failure? Are batteries set in the remote controller?
OPERATION lamp is blinking.	<ul style="list-style-type: none"> Turn off the power with the circuit breaker and restart operation with the remote controller. If the OPERATION lamp is still blinking, check the error code and consult your dealer.

▶ Page 30

The air conditioner suddenly stops operating

Case	Description / what to check
OPERATION lamp is on.	<ul style="list-style-type: none"> To protect the system, the air conditioner may stop operating after sudden large voltage fluctuations. It automatically resumes operation in about 3 minutes.
OPERATION lamp is blinking.	<ul style="list-style-type: none"> Is there anything blocking the air inlet or air outlet of the indoor unit or outdoor unit? Stop operation and after turning off the circuit breaker, remove the obstruction. Then restart operation with the remote controller. If the OPERATION lamp is still blinking, check the error code and consult your dealer.

▶ Page 30

The air conditioner does not stop operating

Case	Description / what to check
The air conditioner continues operating even after operation is stopped.	<ul style="list-style-type: none"> Immediately after the air conditioner is stopped <ul style="list-style-type: none"> The outdoor unit fan continues rotating for about another 1 minute to protect the system. While the air conditioner is not in operation <ul style="list-style-type: none"> When the outdoor temperature is high, the outdoor unit fan may start rotating to protect the system.

The room does not cool down

Case	Description / what to check
Air does not come out / Air comes out.	<ul style="list-style-type: none"> Is the airflow rate setting appropriate? <ul style="list-style-type: none"> Is the airflow rate setting low, such as "Indoor unit quiet" or "Airflow rate 1"? Increase the airflow rate setting. Is the set temperature appropriate? Is the adjustment of the airflow direction appropriate?
Air comes out.	<ul style="list-style-type: none"> Is there any furniture directly under or beside the indoor unit? Is the air conditioner in ECONO operation? ▶ Page 16 Are the air filters dirty? Is there anything blocking the air inlet or air outlet of the indoor unit or outdoor unit? Is a window or door open? Is an exhaust fan turning?

Mist comes out

Case	Description / what to check
Mist comes out of the indoor unit.	<input checked="" type="checkbox"/> • This happens when the air in the room is cooled into mist by the cold airflow during COOL or other operation.

Remote controller

Case	Description / what to check
The unit does not receive signals from the remote controller or has a limited operating range.	<input checked="" type="checkbox"/> • The batteries may be exhausted. Replace both batteries with new dry batteries AAA.LR03 (alkaline). For details, refer to “ Preparation Before Operation ”. ▶Page 10 <input type="checkbox"/> • Signal communication may be disabled if an electronic-starter-type fluorescent lamp (such as inverter-type lamps) is in the room. Consult your dealer if that is the case. <input type="checkbox"/> • The remote controller may not function correctly if the transmitter is exposed to direct sunlight.
LCD is faint, is not working, or the display is erratic.	<input checked="" type="checkbox"/> • The batteries may be exhausted. Replace both batteries with new dry batteries AAA.LR03 (alkaline). For details, refer to “ Preparation Before Operation ”. ▶Page 10
Other electric devices start operating.	<input checked="" type="checkbox"/> • If the remote controller activates other electric devices, move them away or consult your dealer.

Air has an odor

Case	Description / what to check
The air conditioner gives off an odor.	<input checked="" type="checkbox"/> • The room odor absorbed in the unit is discharged with the airflow. We recommend you to have the indoor unit cleaned. Please consult your dealer.

Others

Case	Description / what to check
The air conditioner suddenly starts behaving strangely during operation.	<input type="checkbox"/> • The air conditioner may malfunction due to lightning or radio. If the air conditioner malfunctions, turn off the power with the circuit breaker and restart the operation with the remote controller.

Notes on the operating conditions

- If operation continues under any conditions other than those listed in the table,
 - A safety device may activate to stop the operation.
 - Dew may form on the indoor unit and drip from it when COOL or DRY operation is selected.

Mode	Operating conditions
COOL / DRY	Outdoor temperature: 50-115°F (10-46°C) Indoor temperature: 64-90°F (18-32°C) Indoor humidity: 80% max.

Troubleshooting

■ Call your dealer immediately

WARNING

When an abnormality (such as a burning smell) occurs, stop operation and turn off the circuit breaker.

- Continued operation in an abnormal condition may result in troubles, electric shocks or fire.
- Consult the dealer where you bought the air conditioner.

Do not attempt to repair or modify the air conditioner by yourself.

- Incorrect work may result in electric shocks or fire.
- Consult the dealer where you bought the air conditioner.

If one of the following symptoms takes place, call your dealer immediately.

- The power cord is abnormally hot or damaged.
- An abnormal sound is heard during operation.
- The circuit breaker, a fuse, or the earth leakage circuit breaker cuts off the operation frequently.
- A switch or a button often fails to work properly.
- There is a burning smell.
- Water leaks from the indoor unit.

Turn off the circuit breaker and call your dealer.



■ After a power failure

- The air conditioner automatically resumes operation in about 3 minutes. You should just wait for a while.

■ Lightning

- If there is a risk lightning could strike in the neighborhood, stop operation and turn off the circuit breaker to protect the system.

■ Disposal requirements

- Dismantling of the unit, handling of the refrigerant, oil and other parts, should be done in accordance with the relevant local and national regulations.

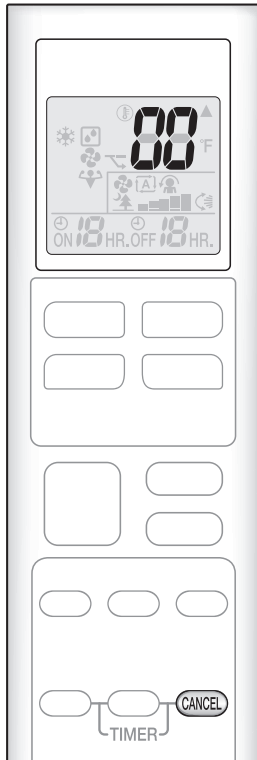

■ Fault diagnosis by remote controller

- The remote controller can receive relevant error codes from the indoor unit.

1. When **CANCEL** is held down for about 5 seconds, “00” blinks in the temperature display section.

2. Press **CANCEL** repeatedly until a continuous beep is produced.

- The code indication changes as shown below, and notifies you with a long beep.

	CODE	MEANING
SYSTEM	00	NORMAL
	UA	INDOOR-OUTDOOR UNIT COMBINATION FAULT
	U0	REFRIGERANT SHORTAGE
	U2	DROP VOLTAGE OR MAIN CIRCUIT OVERVOLTAGE
	U4	FAILURE OF TRANSMISSION (BETWEEN INDOOR UNIT AND OUTDOOR UNIT)
INDOOR UNIT	A1	INDOOR PCB DEFECTIVENESS
	A5	HIGH PRESSURE CONTROL OR FREEZE-UP PROTECTOR
	A6	FAN MOTOR FAULT
	C4	FAULTY HEAT EXCHANGER TEMPERATURE SENSOR
	C9	FAULTY SUCTION AIR TEMPERATURE SENSOR
OUTDOOR UNIT	EA	COOLING-HEATING SWITCHING ERROR
	E1	CIRCUIT BOARD FAULT
	E5	OL STARTED
	E6	FAULTY COMPRESSOR START UP
	E7	DC FAN MOTOR FAULT
	E8	OVERCURRENT INPUT
	F3	HIGH TEMPERATURE DISCHARGE PIPE CONTROL
	F6	HIGH PRESSURE CONTROL (IN COOLING)
	H0	SENSOR FAULT
	H6	OPERATION HALT DUE TO FAULTY POSITION DETECTION SENSOR
	H8	DC CURRENT SENSOR FAULT
	H9	FAULTY SUCTION AIR TEMPERATURE SENSOR
	J3	FAULTY DISCHARGE PIPE TEMPERATURE SENSOR
	J6	FAULTY HEAT EXCHANGER TEMPERATURE SENSOR
	L3	ELECTRICAL PARTS HEAT FAULT
	L4	HIGH TEMPERATURE AT INVERTER CIRCUIT HEATSINK
L5	OUTPUT OVERCURRENT	
P4	FAULTY INVERTER CIRCUIT HEATSINK TEMPERATURE SENSOR	

NOTE

- A short beep indicates non-corresponding codes.
- To cancel the code display, hold **CANCEL** down for about 5 seconds. The code display also clears if no button is pressed for 1 minute.

Caractéristiques

Confort amélioré et économies d'énergie



FLUX D'AIR CONFORTABLE

La direction du flux d'air est dirigée vers le haut pendant le fonctionnement REFROIDISSEMENT. Cette fonction empêche l'air froid de souffler directement sur votre corps. ▶Page 15



ÉCONO

Cette fonction permet un fonctionnement efficace en limitant au maximum la consommation d'énergie. Elle est très utile lors de l'utilisation simultanée du climatiseur avec d'autres appareils électriques sur un circuit électrique partagé. ▶Page 16



Sommaire





■ À lire avant utilisation

Considérations sur la sécurité	3
Noms des pièces FTK09NMVJU / FTK12NMVJU / FTKN09NMVJU / FTKN12NMVJU ...	5
Noms des pièces FTK18NMVJU / FTK24NMVJU / FTKN18NMVJU / FTKN24NMVJU ...	7
Préparation avant l'utilisation	10

■ Opérations de base

 Fonctionnement REFROIDISSEMENT · SEC · VENTILATEUR UNIQUEMENT ...	11
 Réglage du débit d'air	13
 Réglage de la direction du flux d'air ...	14

■ Fonctions utiles

 Fonctionnement FLUX D'AIR CONFORTABLE	15
 Fonctionnement PUISSANT	15
 Fonctionnement ÉCONO	16

■ Fonctionnement MINUTERIE

 Fonctionnement MINUTERIE MARCHÉ/ARRÊT	17
---	----

■ Entretien

Entretien et nettoyage FTK09NMVJU / FTK12NMVJU / FTKN09NMVJU / FTKN12NMVJU ...	19
Entretien et nettoyage FTK18NMVJU / FTK24NMVJU / FTKN18NMVJU / FTKN24NMVJU ...	22
Entretien et nettoyage Tous les modèles	25

■ Lorsque le besoin s'en fait sentir

FAQ	26
Dépannage	27

Considérations sur la sécurité

- Lisez attentivement ces **Considérations sur la sécurité** pour l'utilisation avant d'installer le climatiseur. Après avoir terminé l'installation, assurez-vous que l'unité fonctionne correctement pendant l'opération de démarrage. Informez le client sur la façon de faire fonctionner et d'entretenir l'unité. Informez les clients qu'ils doivent stocker ce manuel d'utilisation avec le manuel d'installation pour toute référence ultérieure. Signification des symboles **DANGER**, **AVERTISSEMENT**, et **ATTENTION**:

 **DANGER** Indique une situation extrêmement dangereuse qui, si elle n'est pas évitée, entraînera la mort ou des blessures graves.

 **AVERTISSEMENT** ... Indique une situation potentiellement dangereuse qui, si elle n'est pas évitée, peut provoquer la mort ou des blessures graves.

 **ATTENTION** Indique une situation potentiellement dangereuse qui, si elle n'est pas évitée, peut provoquer des blessures mineures ou modérées. Ce symbole peut également être utilisé pour mettre en garde contre des pratiques dangereuses.

DANGER

- Pour les fuites de réfrigérant, consultez votre revendeur. Le gaz réfrigérant est plus lourd que l'air et remplace l'oxygène. Une fuite importante peut conduire à un appauvrissement en oxygène, en particulier en sous-sol, et un risque d'asphyxie peut survenir et entraîner des blessures graves ou la mort.
- Le gaz réfrigérant peut produire un gaz toxique s'il entre en contact avec une flamme comme à partir d'un ventilateur de chauffage, une cuisinière ou un appareil de cuisson. L'exposition à ce gaz peut provoquer des blessures graves ou la mort.
- Toute anomalie dans le fonctionnement du climatiseur, comme de la fumée ou des flammes, peut entraîner des blessures graves ou la mort. Coupez l'alimentation électrique et contactez immédiatement votre revendeur pour obtenir des instructions.
- N'installez pas l'unité dans un endroit où des matériaux inflammables sont présents en raison du risque d'explosion pouvant entraîner des blessures graves ou la mort.
- Si un équipement utilisant un brûleur est utilisé dans la même pièce que le climatiseur, il existe un danger de manque d'oxygène pouvant conduire à un risque d'asphyxie entraînant des blessures graves ou la mort. Assurez-vous de suffisamment aérer la pièce pour éviter ce danger.
- Mettez prudemment au rebut les matériaux d'emballage. Les matériaux d'emballage, tels que les clous et autres pièces en métal ou en bois, peuvent causer des coupures ou d'autres blessures. Déchirez et jetez les sacs d'emballage en plastique pour que les enfants ne puissent pas jouer avec. Les enfants qui jouent avec des sacs en plastique risquent de mourir par suffocation.

AVERTISSEMENT

- Ne mettez pas votre doigt ou d'autres objets dans la sortie ou l'entrée d'air lorsque le ventilateur tourne à grande vitesse, ce qui pourrait provoquer des blessures. Tenez les jeunes enfants éloignés de l'unité pendant son fonctionnement.
- Ne tentez pas de réparer, de déplacer, de modifier ou de réinstaller le climatiseur par vous-même. Tout travail ou modification incorrect peut provoquer des électrocutions, des incendies ou d'autres dommages. Pour les réparations et la réinstallation, consultez votre revendeur Daikin pour obtenir des conseils et des informations.
- N'utilisez pas de réfrigérant autre que celui indiqué sur l'unité extérieure (R410A) lors de l'installation, du déplacement ou de la réparation. L'utilisation d'autres réfrigérants peut provoquer des dysfonctionnements ou des dommages à l'unité, ainsi que des blessures.
- Ne faites pas fonctionner le climatiseur avec les mains mouillées.
- Si le climatiseur ne refroidit pas correctement, il se peut qu'il y ait une fuite de réfrigérant ; contactez votre revendeur agréé ou un réparateur qualifié. Lors de réparations nécessitant l'ajout de réfrigérant, consultez votre revendeur agréé ou un réparateur qualifié.
- N'essayez pas d'installer le climatiseur par vous-même. Une mauvaise installation peut provoquer des fuites d'eau, des électrocutions ou un incendie. Pour l'installation, consultez votre revendeur agréé ou un technicien qualifié.

ATTENTION

- Le climatiseur doit être mis à la terre. Une mise à la terre incorrecte peut provoquer des électrocutions. Ne connectez pas le fil de terre à un tuyau de gaz, à une conduite d'eau, à un paratonnerre ou à une ligne de terre téléphonique. Respectez l'ensemble des codes électriques locaux et nationaux.
- N'utilisez pas cette unité pour refroidir des instruments de précision, de la nourriture, des plantes, des animaux ou des œuvres d'art.
- N'exposez jamais directement les jeunes enfants, les plantes ou les animaux directement au flux d'air.
- Ne bloquez pas les entrées d'air ni les sorties. Le flux d'air peut provoquer une baisse de performance ou des dysfonctionnements de l'équipement.
- Ne vous mettez pas debout, ne vous asseyez pas ou ne placez pas d'objets sur l'unité extérieure. Pour éviter toute blessure, ne retirez pas le capot du ventilateur.
- Ne placez rien sous l'unité intérieure ou extérieure qui doit être tenu à l'écart de l'humidité, tels que des équipements électriques ou électroniques. Dans certaines conditions, l'humidité de l'air peut se condenser et s'égoutter.
- Vérifiez annuellement si le support de l'unité et les accessoires ne sont pas endommagés.
- Ne touchez pas à l'entrée d'air ni aux ailettes en aluminium de l'unité extérieure. Cela peut provoquer des blessures et/ou endommager la surface de transfert de chaleur.

- Cet appareil n'est PAS destiné à être utilisé par de jeunes enfants ou des personnes ayant une déficience sans une surveillance adéquate.
- Les jeunes enfants doivent être surveillés pour s'assurer qu'ils NE jouent PAS avec ou près du flux d'air de l'appareil.
- Ne tirez pas sur le conduit ou n'y suspendez rien. Sinon, cela peut provoquer un incendie ou une électrocution.
- Ne touchez pas aux ailettes de l'échangeur de chaleur. Une mauvaise manipulation peut provoquer des blessures.
- Ne coupez pas l'alimentation immédiatement après l'arrêt du fonctionnement. Attendez toujours au moins 5 minutes avant la mise hors tension pour éviter les fuites d'eau ou d'autres problèmes.
- Ne lavez pas l'unité intérieure avec trop d'eau, utilisez seulement un chiffon légèrement humide.
- Ne posez pas de récipients contenant de l'eau ou toute autre chose sur le dessus de l'unité. L'eau peut pénétrer dans l'unité et détériorer les isolants électriques, ce qui provoquerait une électrocution.
- Pour éviter toute blessure ou dommage matériel, veillez à arrêter le fonctionnement, à couper le disjoncteur ou à débrancher le cordon d'alimentation avant de nettoyer ou de réparer l'unité.
REMARQUE: Il peut être nécessaire d'effectuer plusieurs déconnexions pour couper toute alimentation.
- Ne branchez pas le climatiseur à une alimentation autre que celle spécifiée. Cela peut provoquer un mauvais fonctionnement ou un incendie.
- En fonction de l'environnement et des codes électriques du pays ou de la région, un disjoncteur de fuite de terre peut être nécessaire. Une mauvaise mise à la terre ou l'absence d'un disjoncteur de fuite de terre peut provoquer une électrocution, des blessures ou la mort.
- Il est recommandé d'installer un disjoncteur de fuite de terre s'il n'y en a pas déjà un.
Cela permet d'éviter les électrocutions ou un incendie.
- Placez le tuyau d'évacuation pour assurer une purge régulière. Une mauvaise purge peut provoquer un dégât des eaux dans le bâtiment ou ses aménagements.
- En fonction de l'environnement d'utilisation, de l'eau peut s'écouler du climatiseur. Si cela se produit, contactez votre revendeur Daikin.
- La télécommande doit être installée à une distance telle que les enfants ne puissent pas jouer avec elle.
- Ne placez pas d'objets à proximité directe de l'unité extérieure et ne laissez pas de feuilles et autres débris s'accumuler autour de l'unité.
Les feuilles attirent les petits animaux qui peuvent pénétrer dans l'unité. Une fois dans l'unité, ces animaux peuvent provoquer des dysfonctionnements, de la fumée ou un incendie lorsqu'ils entrent en contact avec les pièces électriques.

Site de l'installation

- Faites fonctionner le climatiseur dans une zone suffisamment aérée et non entourée d'obstacles. N'utilisez pas le climatiseur dans les endroits suivants:
 - a. Lieux avec un brouillard d'huile minérale, telle de l'huile de coupe.
 - b. Emplacements tels que des zones côtières où l'air est très salé.
 - c. Emplacements tels que des sources d'eau chaude où il y a beaucoup de soufre dans l'air.
 - d. Emplacements tels que des usines où la tension d'alimentation varie beaucoup.
 - e. Dans des voitures, des bateaux et autres véhicules.
 - f. Emplacements tels que des cuisines où de l'huile peut éclabousser ou où il y a de la vapeur dans l'air.
 - g. Emplacements où l'équipement produit des ondes électromagnétiques.
 - h. Lieux avec un brouillard acide ou alcalin.

Pensez à la nuisance sonore pour vos voisins

- Faites attention au bruit de fonctionnement. Assurez-vous d'utiliser les endroits suivants:
 - a. Endroits pouvant résister suffisamment au poids du climatiseur et supprimer le bruit de fonctionnement et les vibrations du climatiseur.
 - b. Endroits où l'air chaud de la sortie d'air de l'unité extérieure ou le bruit de fonctionnement de l'unité extérieure n'incommodent pas les voisins.
Assurez-vous qu'il n'y a pas d'obstacles à proximité de l'unité extérieure. Les obstacles à proximité de l'unité extérieure peuvent faire chuter le rendement de l'unité extérieur ou augmenter le bruit de fonctionnement de l'unité extérieure.
Consultez votre revendeur si le climatiseur en fonctionnement génère des sons inhabituels.

Travail électrique

- Pour l'alimentation électrique, assurez-vous d'utiliser un circuit d'alimentation séparé, réservé au climatiseur.

Déplacement du système

- Déplacer le climatiseur nécessite des connaissances et des compétences spécialisées. Veuillez consulter votre revendeur s'il est nécessaire de déplacer le climatiseur pour le modifier ou le réagencer.

Noms des pièces

FTK09NMVJU / FTK12NMVJU / FTKN09NMVJU / FTKN12NMVJU

Unité intérieure

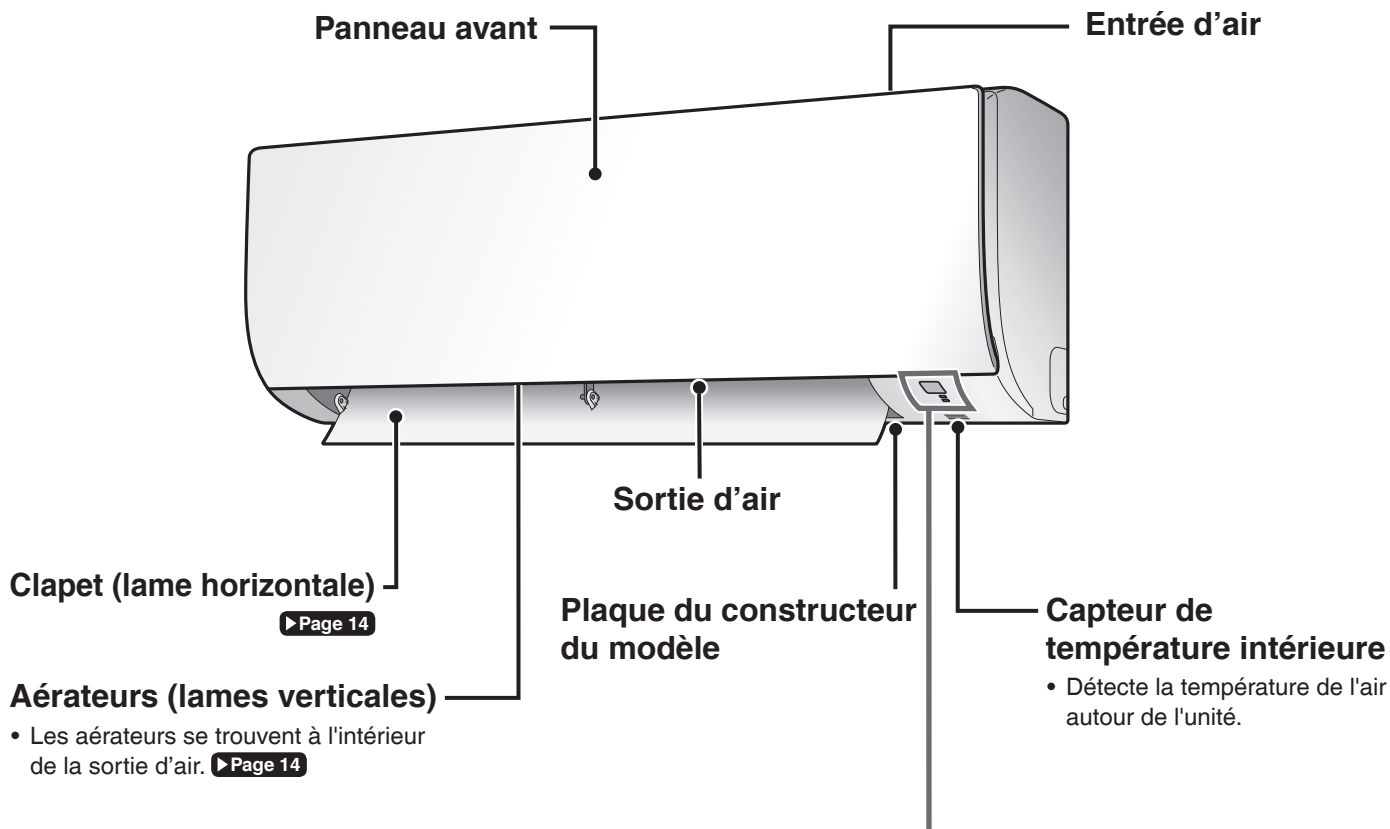

Affichage

Récepteur de signal

- Reçoit des signaux de la télécommande.
- Lorsque l'unité reçoit un signal, vous entendez un bip sonore.

Cas	Type de son
Démarrage du fonctionnement	bip-bip
Réglage modifié	bip
Arrêt du fonctionnement	bip long

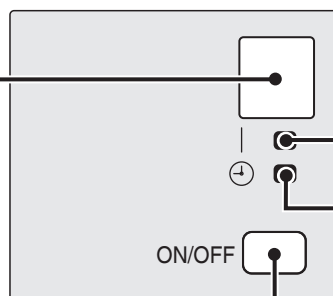

Témoin de FONCTIONNEMENT (vert)

Témoin MINUTERIE (orange)

▶ Page 17,18

Interrupteur MARCHÉ/ARRÊT de l'unité intérieure

- Appuyez sur cet interrupteur pour démarrer le fonctionnement. Appuyez à nouveau pour l'arrêter.
- Pour le réglage du mode de fonctionnement, reportez-vous au tableau suivant.

Mode	Réglage de la température	Débit d'air
REFROIDISSEMENT	72°F (22°C)	AUTO

- Cet interrupteur peut être utilisé lorsqu'il n'y a pas de télécommande.

■ Ouvrez le panneau avant

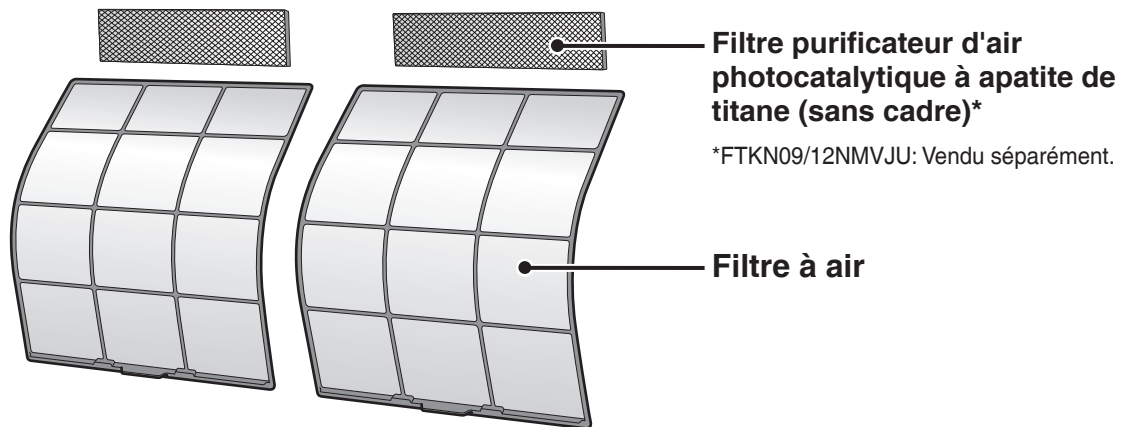
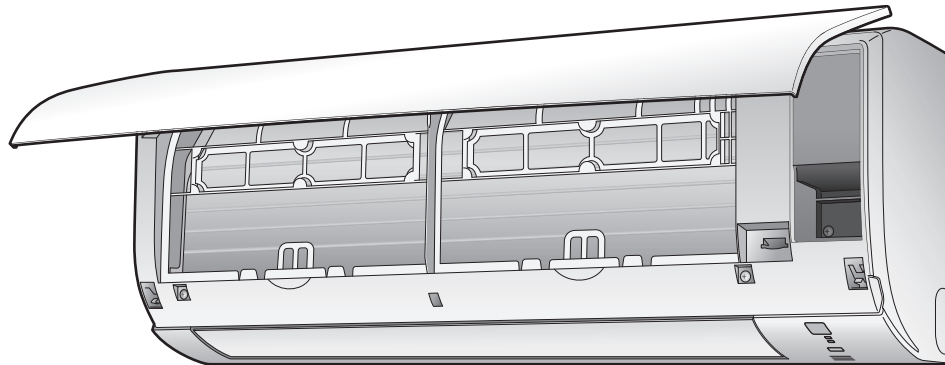

Unité extérieure

• L'apparence de l'unité extérieure peut différer entre les différents modèles.

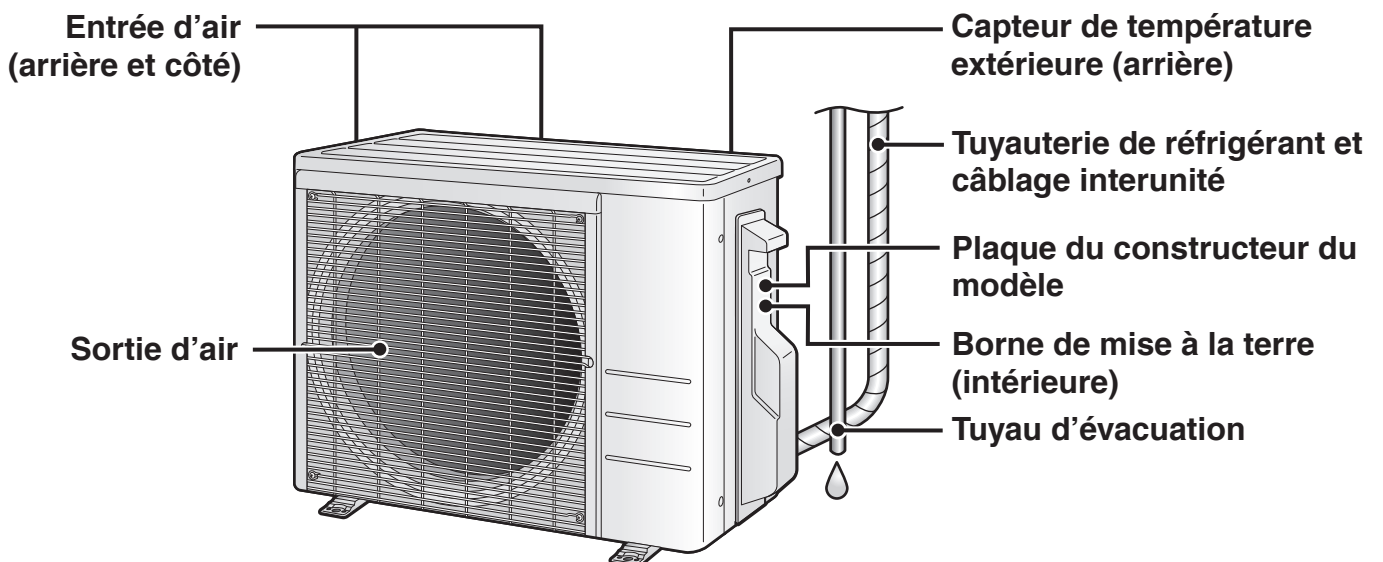

Noms des pièces

FTK18NMVJU / FTK24NMVJU / FTKN18NMVJU / FTKN24NMVJU

Unité intérieure

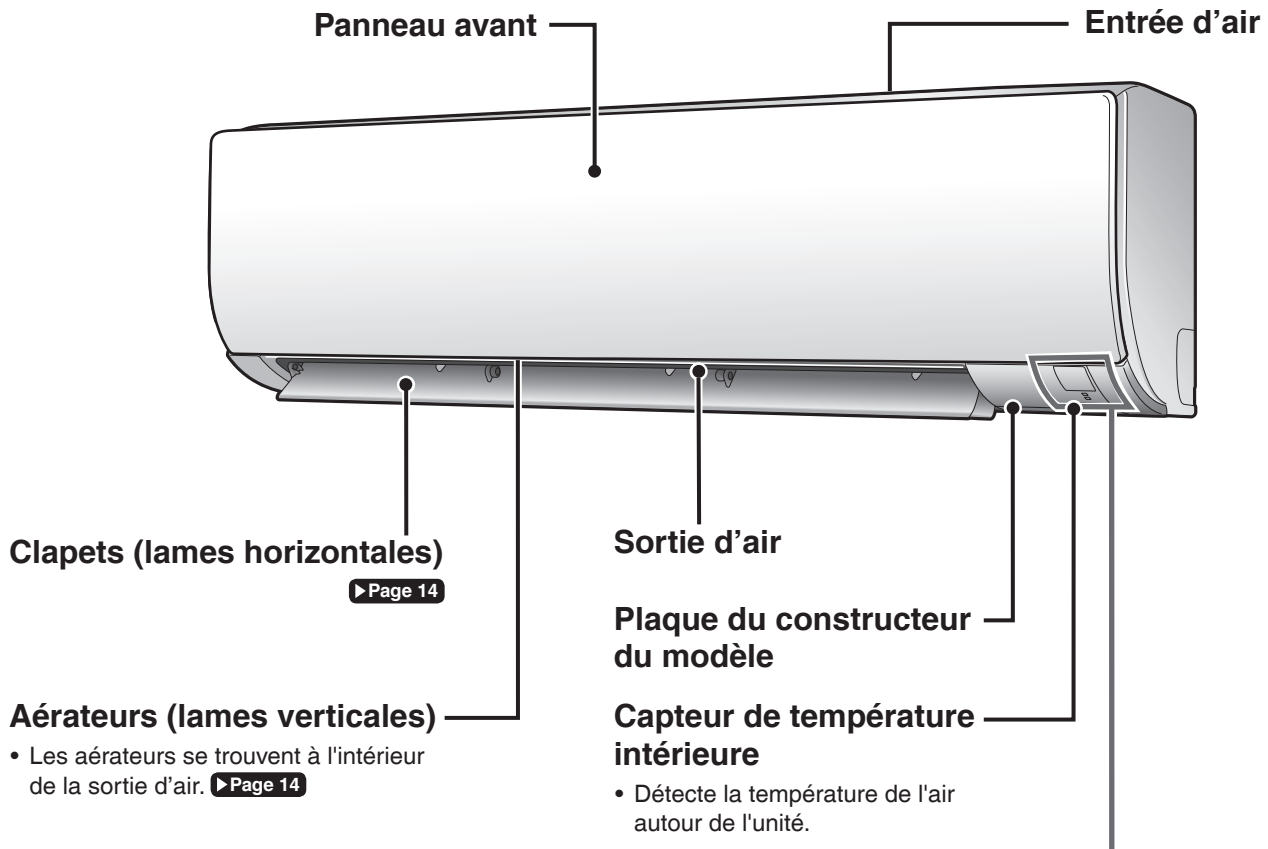

Affichage

Récepteur de signal

- Reçoit des signaux de la télécommande.
- Lorsque l'unité reçoit un signal, vous entendez un bip sonore.

Cas	Type de son
Démarrage du fonctionnement	bip-bip
Réglage modifié	bip
Arrêt du fonctionnement	bip long

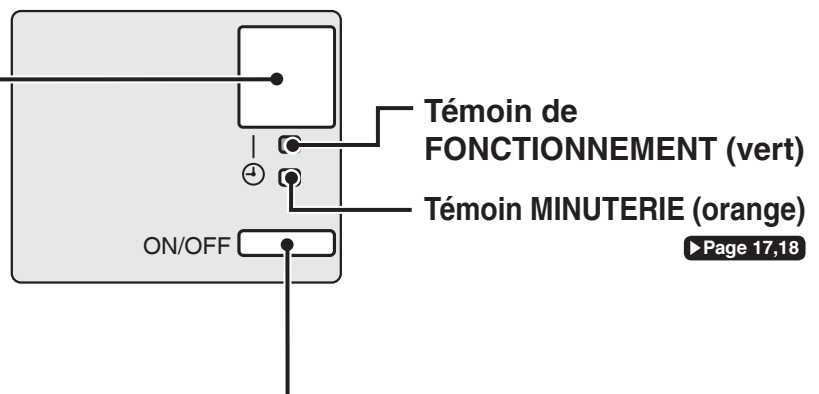

Interrupteur MARCHÉ/ARRÊT de l'unité intérieure

- Appuyez sur cet interrupteur pour démarrer le fonctionnement. Appuyez à nouveau pour l'arrêter.
- Pour le réglage du mode de fonctionnement, reportez-vous au tableau suivant.

Mode	Réglage de la température	Débit d'air
REFROIDISSEMENT	72°F (22°C)	AUTO

- Cet interrupteur peut être utilisé lorsqu'il n'y a pas de télécommande.

■ Ouvrez le panneau avant

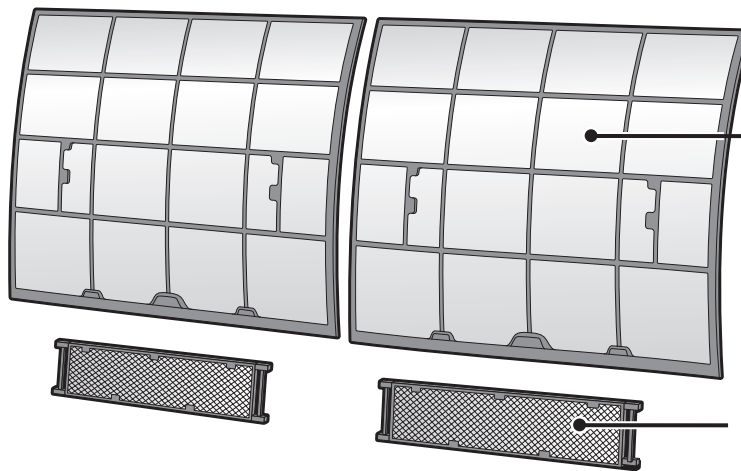
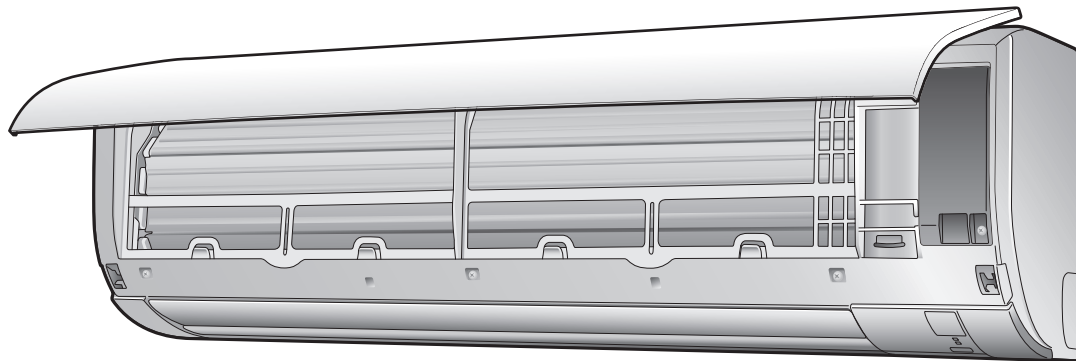

Filtre à air

Filtre purificateur d'air photocatalytique à apatite de titane (avec cadre)*

*FTKN18/24NMVJU: Vendu séparément.

Unité extérieure

• L'apparence de l'unité extérieure peut différer entre les différents modèles.

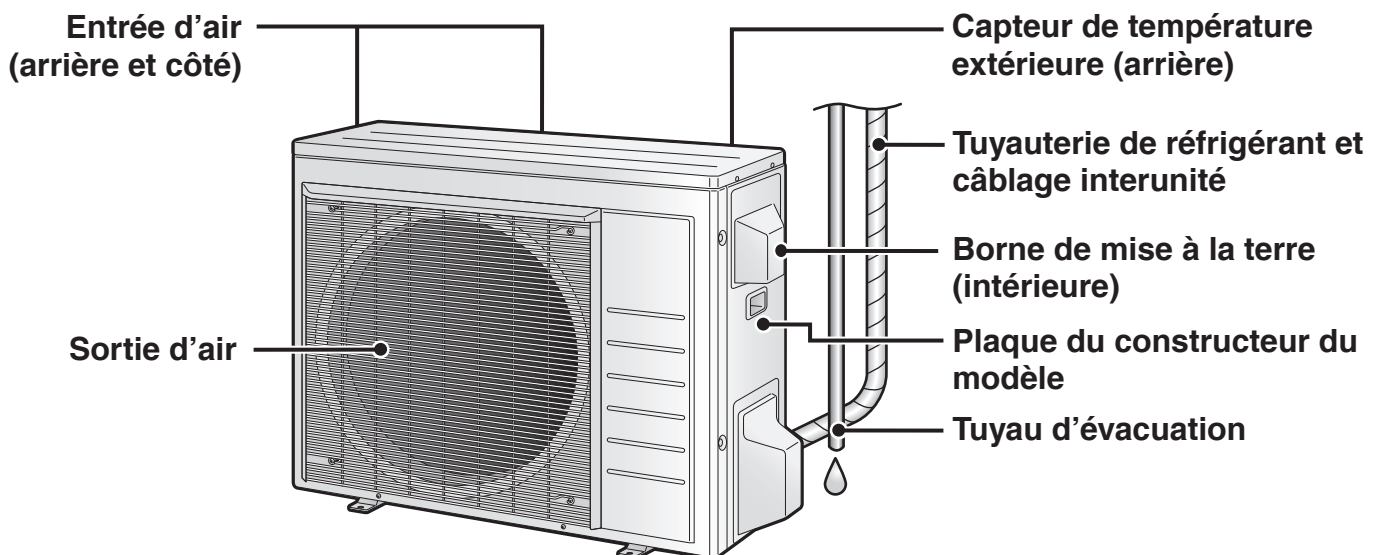

Noms des pièces

Télécommande

Affichage (LCD)

- Affiche les réglages actuels. (Dans cette illustration, chaque section est représentée avec ses affichages allumés dans un but d'explication.)

Boutons fonctionnement direct

- Démarre les fonctionnements VENTILATEUR UNIQUEMENT, SEC ou REFROIDISSEMENT. ▶ Page 11

Bouton de réglage de la TEMPÉRATURE

- Modifie le réglage de la température. ▶ Page 12

Bouton CONFORTABLE

- Fonctionnement FLUX D'AIR CONFORTABLE. ▶ Page 15

Bouton PUISSANT

- Fonctionnement PUISSANT. ▶ Page 15

Bouton ARRÊT MINUTERIE (mode RÉGLAGE NOCTURNE)

- ▶ Page 18

Bouton MARCHÉ MINUTERIE

- ▶ Page 17

Émetteur de signal



Récepteur

- Pour utiliser la télécommande, dirigez l'émetteur vers l'unité intérieure. Si quelque chose bloque les signaux entre l'unité et la télécommande, tel qu'un rideau, l'unité peut ne pas fonctionner.
- La distance de transmission maximale est d'environ 23ft (7m).

Bouton ARRÊT

- Arrête le fonctionnement. ▶ Page 12

Bouton de réglage VENTILATEUR

- Sélectionne le réglage du débit d'air. ▶ Page 13

Bouton ÉCONO

- Fonctionnement ÉCONO. ▶ Page 16

Bouton OSCILLATION

- Règle la direction du flux d'air. ▶ Page 14

Bouton ANNULATION MINUTERIE

- Annule le réglage de la minuterie. ▶ Page 17,18

Unité	Télécommande	
FTK09/12/18/24NMVJU	ARC480A9	avec rétro-éclairage
FTKN09/12/18/24NMVJU	ARC480A7	sans rétro-éclairage

Préparation avant l'utilisation

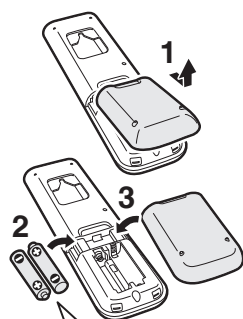

Positionnez ⊕ et ⊖ correctement !

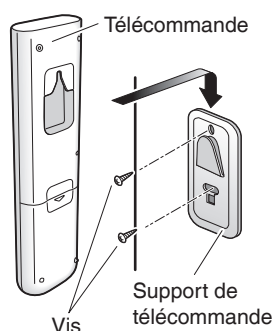

Pour insérer les piles

1. Retirez le couvercle arrière en le faisant glisser puis en le soulevant légèrement.
2. Insérez 2 piles sèches AAA.LR03 (alcaline).
3. Remplacez le couvercle arrière.

Pour fixer le support de télécommande sur un mur

1. Choisissez un endroit où les signaux atteignent l'unité.
2. Fixez le support sur un mur, un pilier ou à un endroit similaire avec les vis fournies avec le support.
3. Accrochez la télécommande sur le support de télécommande.

Interrupteur d'affichage Fahrenheit/Celsius

- Appuyez simultanément sur  et sur  (bouton MINUTERIE) pendant environ 5 secondes.

- La température s'affichera en degrés Celsius si elle s'affiche actuellement en degrés Fahrenheit, et vice versa.
- Le fonctionnement de l'interrupteur n'est possible que lorsque la température est en cours d'affichage.

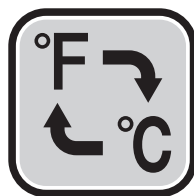

Activez le disjoncteur

- Après la mise sous tension, le clapet de l'unité intérieure s'ouvre et se ferme une fois pour définir la position de référence.

REMARQUE

Remarques à propos des piles

- Lors du remplacement des piles, utilisez des piles du même type et remplacez les deux piles usagées ensemble.
- Les piles ont une durée de vie d'environ 1 an. Toutefois, si l'affichage de la télécommande commence à s'estomper et que la portée de transmission devient plus courte au fil de l'année, remplacez les deux piles par des nouvelles, de taille AAA.LR03 (alcaline).
- Les piles fournies avec la télécommande sont destinées au fonctionnement initial. Les batteries peuvent s'épuiser en moins d'1 an.

Remarque à propos de la télécommande

- Ne faites pas tomber la télécommande. Ne la mouillez pas.

Fonction de changement d'affichage Fahrenheit/Celsius de la télécommande

- La température réglée peut augmenter lorsque l'affichage passe des degrés Celsius aux degrés Fahrenheit, due à un arrondi de 0,5°C.
- Exemple: Une température réglée à 65°F (équivalent à 18,5°C) est convertie à 19°C.
Lorsque l'affichage repasse en Fahrenheit, la température réglée est convertie à 66°F (équivalent à 19°C) au lieu de la température réglée à l'origine (65°F) mais une température réglée à 66°F (équivalent à 19°C) sera convertie à 19°C, sans modification de la température.
- Un son de réception retentit à la transmission de la température réglée de l'unité intérieure au moment du réglage de la fonction de modification de l'affichage Fahrenheit/Celsius.



Fonctionnement REFROIDISSEMENT · SEC · VENTILATEUR UNIQUEMENT



Le climatiseur fonctionne dans le mode de fonctionnement de votre choix.

Pour démarrer le fonctionnement

Fonctionnement REFROIDISSEMENT

- Pour abaisser la température.

► Appuyez sur **COOL** .



Fonctionnement SEC

- Pour abaisser l'humidité.

► Appuyez sur **DRY** .



Fonctionnement VENTILATEUR UNIQUEMENT

- Pour faire circuler l'air dans la pièce.

► Appuyez sur **FAN ONLY** .



- Le témoin de FONCTIONNEMENT s'allume en vert.

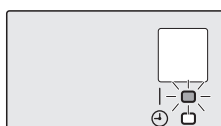

Affichage

REMARQUE

Remarque à propos du fonctionnement SEC

- Élimine l'humidité tout en maintenant autant que possible la température intérieure. Il contrôle automatiquement la température et le débit d'air, le réglage manuel de ces fonctions n'est donc pas disponible.

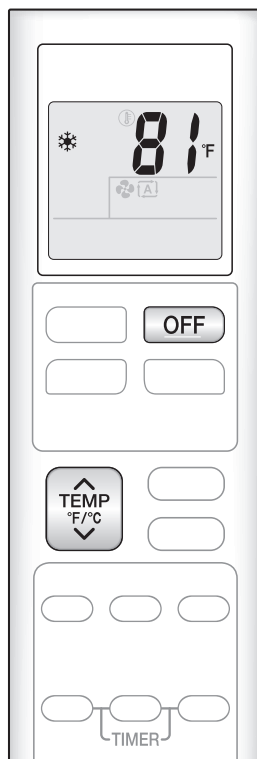

Pour arrêter le fonctionnement

Appuyez sur **OFF** .

- Le témoin de FONCTIONNEMENT s'éteint.

Pour modifier le réglage de la température

Appuyez sur **TEMP °F/°C** .

- Appuyez sur **^** pour augmenter la température et appuyez sur **v** pour abaisser la température.

Fonctionnement REFROIDISSEMENT	Fonctionnement SEC ou VENTILATEUR UNIQUEMENT
64-90°F (18-32°C)	Le réglage de la température ne peut pas être modifié.

Conseils pour économiser l'énergie

Maintenir le réglage de la température à un niveau modéré permet d'économiser de l'énergie.

- Réglage de la température recommandé
 - Pour le refroidissement: 78-82°F (26-28°C)

Couvrez les fenêtres avec un store ou un rideau.

- Bloquer les rayons du soleil et l'arrivée d'air en provenance de l'extérieur augmente l'effet de refroidissement.

Maintenez les filtres à air propres.

- Des filtres à air encrassés provoquent un fonctionnement inefficace et un gaspillage d'énergie. Nettoyez-les une fois toutes les 2 semaines. **►Page 20, 23**

Si vous n'utilisez pas le climatiseur pendant une longue période, par exemple au printemps ou en automne, coupez le disjoncteur.

- Le climatiseur consomme toujours une faible quantité d'électricité même s'il ne fonctionne pas.





Réglage du débit d'air

Vous pouvez régler le débit d'air pour augmenter votre confort.





Pour ajuster le réglage du débit d'air

Appuyez sur .

- À chaque fois que vous appuyez sur , le réglage du débit d'air change en séquence.



- Lorsque le débit d'air est réglé sur “”, un fonctionnement silencieux démarre et le bruit de l'unité intérieure s'atténue.
- En mode de fonctionnement silencieux, le débit d'air est réglé sur un niveau faible.

Fonctionnement REFROIDISSEMENT et VENTILATEUR UNIQUEMENT				Fonctionnement SEC
			...	Le réglage du débit d'air ne peut pas être modifié.
				

REMARQUE

Remarque à propos du réglage du débit d'air

- Pour les petits débits d'air, l'effet de refroidissement est également plus faible.



Réglage de la direction du flux d'air

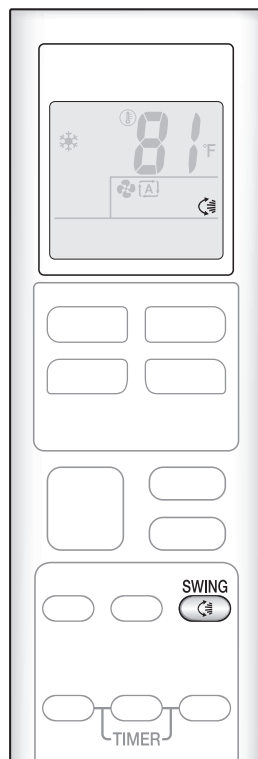

Vous pouvez régler la direction du flux d'air pour augmenter votre confort.

⚠ ATTENTION

- Utilisez toujours une télécommande pour régler les angles du clapet. Forcer le déplacement du clapet à la main peut entraîner un dysfonctionnement.
- Soyez prudent lorsque vous réglez les aérateurs. À l'intérieur de la sortie d'air, un ventilateur tourne à une vitesse élevée.

Pour démarrer l'oscillation automatique

Direction du flux d'air vers le haut et vers le bas

▶ Appuyez sur .

- “” s'affiche sur l'écran LCD.
- Le clapet (lame horizontale) commence à osciller.

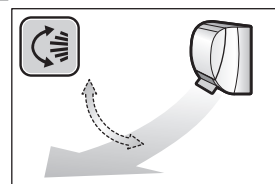

Pour régler le clapet à la position désirée

- Cette fonction est efficace lorsque le clapet est en mode d'oscillation automatique.

▶ Appuyez sur lorsque le clapet atteint la position désirée.

- “” disparaît de l'écran LCD.

Pour régler les aérateurs à la position désirée

▶ Maintenez les boutons et déplacez les aérateurs (lames verticales).

FTK09NMVJU / FTK12NMVJU
FTKN09NMVJU / FTKN12NMVJU

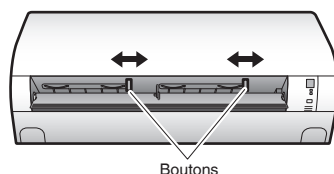

Boutons

FTK18NMVJU / FTK24NMVJU
FTKN18NMVJU / FTKN24NMVJU

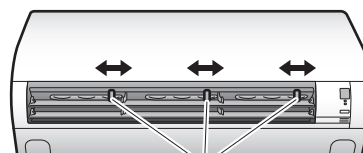

Boutons

REMARQUE

Remarques à propos du réglage de la direction du flux d'air

- La plage de déplacement du clapet varie en fonction du mode de fonctionnement.
- Le volet s'arrête à la position supérieure lorsque le débit d'air est ralenti lors du réglage de l'oscillation vers le haut et vers le bas.

Plage de déplacement du clapet

REFROIDISSEMENT / SEC

VENTILATEUR
UNIQUEMENT

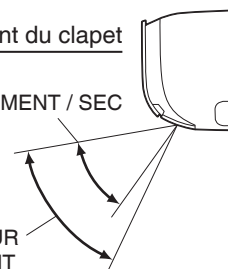



Fonctionnement FLUX D'AIR CONFORTABLE

La direction de l'air et le débit sont réglés de telle sorte que l'air ne souffle pas directement sur les personnes dans la pièce.

Pour démarrer le fonctionnement FLUX D'AIR CONFORTABLE

Appuyez sur  .

- “” s'affiche sur l'écran LCD.

	Fonctionnement SEC et REFROIDISSEMENT
Direction du clapet	Monte
Débit d'air	AUTO

- Non disponible en mode VENTILATEUR UNIQUEMENT.

Pour annuler le fonctionnement FLUX D'AIR CONFORTABLE

Appuyez à nouveau sur  .

- “” disparaît de l'écran LCD.
- Le clapet revient à la position mémorisée avant le fonctionnement FLUX D'AIR CONFORTABLE.



Fonctionnement PUISSANT

Le fonctionnement PUISSANT maximise rapidement l'effet de refroidissement dans n'importe quel mode de fonctionnement. Dans ce mode, le climatiseur fonctionne à sa capacité maximale.

Pour démarrer le fonctionnement PUISSANT

Appuyez sur  .

- “” s'affiche sur l'écran LCD.
- Le fonctionnement PUISSANT se termine dans 20 minutes. Le système refonctionne ensuite à nouveau automatiquement avec les réglages précédents, utilisés avant le fonctionnement PUISSANT.

Pour annuler le fonctionnement PUISSANT

Appuyez à nouveau sur  .

- “” disparaît de l'écran LCD.



Fonctionnement ÉCONO

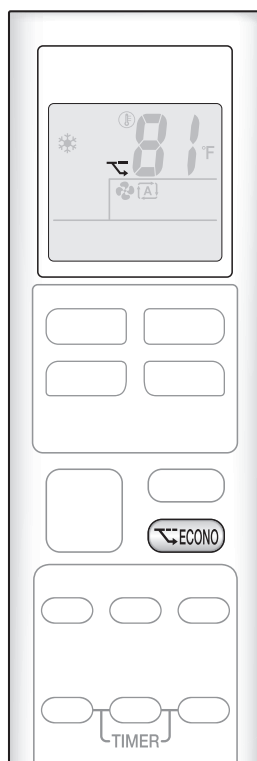

Le fonctionnement ÉCONO permet un fonctionnement efficace en limitant au maximum la consommation d'énergie.

Cette fonction est utile pour empêcher le disjoncteur de se déclencher lorsque l'unité fonctionne en parallèle avec d'autres appareils sur le même circuit.

Pour démarrer le fonctionnement ÉCONO

Appuyez sur  .

- “” s'affiche sur l'écran LCD.
- Non disponible en mode VENTILATEUR UNIQUEMENT.

Pour annuler le fonctionnement ÉCONO

Appuyez à nouveau sur  .



- “” disparaît de l'écran LCD.

REMARQUE

Remarque à propos du fonctionnement FLUX D'AIR CONFORTABLE

- Si la direction du flux d'air de haut en bas est sélectionnée, le mode FLUX D'AIR CONFORTABLE est annulé.

Remarques à propos du fonctionnement PUISSANT

- Appuyer sur  annule les réglages, et “” disparaît de l'écran LCD.
- Le fonctionnement PUISSANT n'augmente pas la capacité du climatiseur si le climatiseur fonctionne déjà à sa capacité maximale démontrée.

– En fonctionnement REFROIDISSEMENT

Pour maximiser l'effet de refroidissement, la capacité de l'unité extérieure augmente et le débit d'air se fixe au réglage maximum. Le réglage de la température ne peut pas être modifié.



– Dans le fonctionnement SEC

Le réglage de la température est abaissé de 4,5°F (2,5°C) et le débit d'air est légèrement augmenté.

– En fonctionnement VENTILATEUR UNIQUEMENT

Le débit d'air est fixé à la valeur maximale.

Remarques à propos du fonctionnement ÉCONO

- Appuyer sur  annule les réglages, et “” disparaît de l'écran LCD.
- Si le niveau de la consommation d'énergie est déjà bas, le passage au fonctionnement ÉCONO ne réduit pas la consommation d'énergie.

Certaines fonctions utiles peuvent être utilisées simultanément.

FLUX D'AIR CONFORTABLE + ÉCONO	Disponible
PUISSANT + FLUX D'AIR CONFORTABLE	Non disponible*
PUISSANT + ÉCONO	Non disponible*

* La priorité est donnée à la fonction du bouton sur lequel vous avez appuyé en dernier.



Fonctionnement MINUTERIE MARCHÉ/ARRÊT

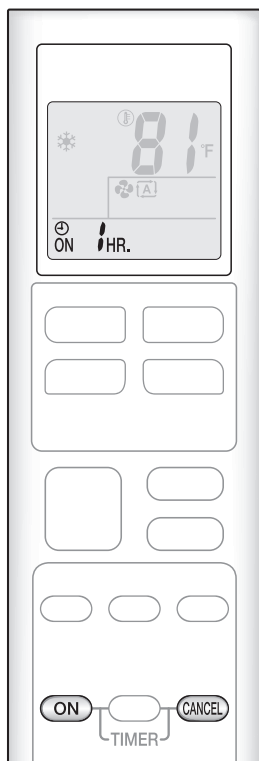

Les fonctions de la minuterie sont utiles pour allumer ou éteindre automatiquement le climatiseur la nuit ou le matin. Vous pouvez également utiliser simultanément MARCHÉ MINUTERIE et ARRÊT MINUTERIE.

Pour utiliser le fonctionnement MARCHÉ MINUTERIE

Appuyez sur **ON** .



- Chaque pression sur **ON** avance le réglage du temps d'1 heure. Le temps peut être réglé entre 1 et 12 heures.
- Le témoin de MINUTERIE s'allume en orange.

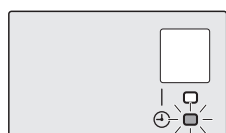

Affichage

Pour annuler le fonctionnement MARCHÉ MINUTERIE

Appuyez sur **CANCEL** .

- "ON 1HR." disparaît de l'écran LCD.
- Le témoin de MINUTERIE s'éteint.

REMARQUE

Dans les cas suivants, réglez à nouveau la minuterie.

- Après que le disjoncteur a été désactivé.
- Après une panne de courant.
- Après avoir remplacé les piles de la télécommande.

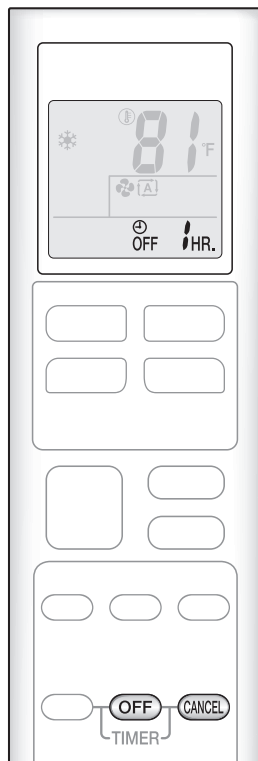

Pour utiliser le fonctionnement ARRÊT MINUTERIE

Appuyez sur **OFF** .



- Chaque pression sur **OFF** avance le réglage du temps d'1 heure. Le temps peut être réglé entre 1 et 12 heures.
- Le témoin de MINUTERIE s'allume en orange.

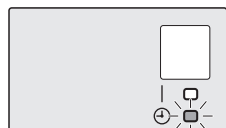

Affichage

Pour annuler le fonctionnement ARRÊT MINUTERIE

Appuyez sur **CANCEL** .

- “OFF 1HR.” disparaît de l'écran LCD.
- Le témoin de MINUTERIE s'éteint.

Pour combiner les fonctionnements MARCHE MINUTERIE et ARRÊT MINUTERIE

- Un réglage d'échantillon pour combiner les 2 minuteries est illustré ci-dessous.
- “ON” et “OFF” s'affichent sur l'écran LCD.

[Exemple]



Lors du réglage lorsque l'unité est en marche

- Arrête l'unité 1 heure plus tard et la démarre 7 heures après.



Lors du réglage lorsque l'unité est arrêtée

- Arrête l'unité 2 heures plus tard et la démarre 3 heures après.

REMARQUE

Mode RÉGLAGE NOCTURNE

- Lorsque ARRÊT MINUTERIE est réglé, le climatiseur ajuste automatiquement le réglage de la température (de plus 0,9°F (0,5°C)) dans REFROIDISSEMENT afin d'éviter un refroidissement excessif pendant les heures de sommeil.

Entretien et nettoyage

FTK09NMVJU / FTK12NMVJU / FTKN09NMVJU / FTKN12NMVJU

⚠ ATTENTION

- Avant le nettoyage, assurez-vous d'arrêter le fonctionnement et de couper le disjoncteur.
- Ne touchez pas les ailettes en aluminium de l'unité intérieure. Vous pouvez vous blesser si vous touchez ces pièces.

■ Guide de référence rapide

Nettoyage des pièces

Panneau avant

- Essuyez-le avec un chiffon doux et humide.
- Seul un détergent neutre peut être utilisé.

Si sale



Filtre à air

- Aspirez la poussière ou lavez le filtre.

Une fois toutes les 2 semaines

► Page 20

Unité intérieure, unité extérieure et télécommande

- Essuyez-les avec un chiffon doux et humide.

Si sale

Filtre purificateur d'air photocatalytique à apatite de titane (sans cadre)*

- Aspirez la poussière ou remplacez le filtre.

[Nettoyage]

Une fois tous les 6 mois

► Page 21

[Remplacement]

Une fois tous les 3 ans

► Page 21

*FTKN09/12NMVJU: Vendu séparément.

REMARQUE

Pour le nettoyage, n'utilisez aucune des méthodes suivantes:

- De l'eau chaude à plus de 104°F (40°C)
- Du liquide volatil tel que du benzène, de l'essence et du diluant
- De la cire
- Des matériaux rugueux tels qu'une brosse de lavage

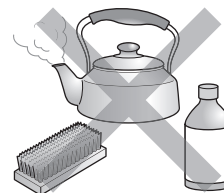

■ Filtre à air

1. Ouvrez le panneau avant.

- Tenez le panneau avant par les côtés et ouvrez-le.

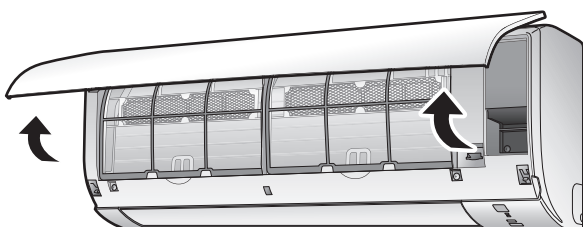

2. Retirez les filtres à air.

- Poussez légèrement vers le haut la languette du filtre au centre de chaque filtre à air, puis tirez-la vers le bas.

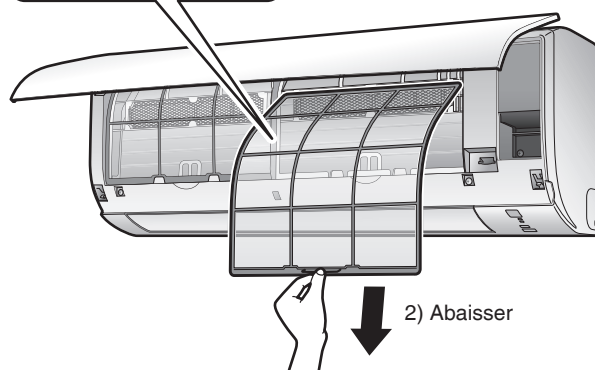
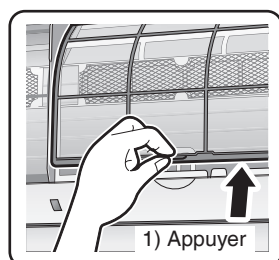

3. Lavez les filtres à air avec de l'eau ou nettoyez-les avec un aspirateur.

- Il est recommandé de nettoyer les filtres à air toutes les 2 semaines.

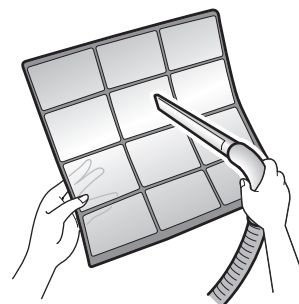

Si la poussière ne part pas facilement

- Lavez les filtres à air avec du détergent neutre dilué avec de l'eau tiède, puis faites-les sécher à l'abri du soleil.



4. Remettez les filtres.

5. Fermez lentement le panneau avant.

- Appuyez sur le panneau des deux côtés et au centre.

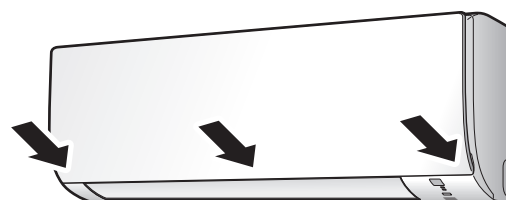

- Assurez-vous que le panneau avant est bien fixé.

Entretien et nettoyage

FTK09NMVJU / FTK12NMVJU / FTKN09NMVJU / FTKN12NMVJU

■ Filtre purificateur d'air photocatalytique à apatite de titane

1. Ouvrez le panneau avant et retirez les filtres à air. ▶Page 20

2. Retirez les filtres purificateurs d'air photocatalytique à apatite de titane.

- Retirez les filtres des languettes.

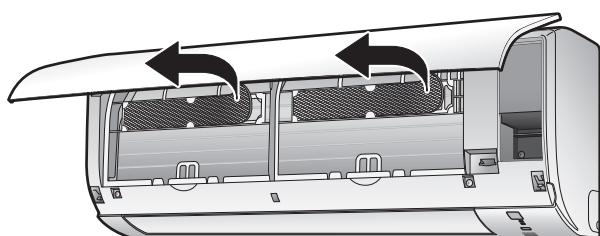

3. Nettoyez ou remplacez les filtres purificateurs d'air photocatalytique à apatite de titane.

[Nettoyage]

3-1 Aspirez la poussière et trempez dans l'eau tiède ou dans l'eau pendant environ 10 à 15 minutes si très sale.

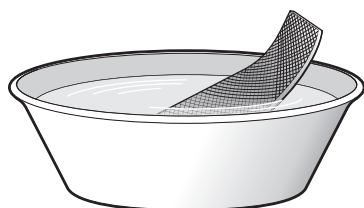

3-2 Après le lavage, secouez l'eau restante et laissez-les sécher à l'abri du soleil.

- Ne pas tordre le filtre pour enlever l'eau.

[Remplacement]

Retirez le filtre des languettes et préparez-en un nouveau.

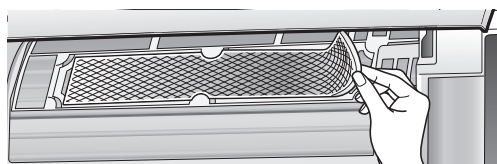

- Mettez l'ancien filtre au rebut avec les déchets incombustibles.

4. Insérez les filtres purificateurs d'air photocatalytique à apatite de titane comme ils l'étaient.

- Lors de la fixation du filtre, vérifiez qu'il est placé correctement dans les languettes.

5. Remettez les filtres. ▶Page 20

6. Fermez lentement le panneau avant. ▶Page 20

REMARQUE

- Fonctionnement avec des filtres sales:
 - ne peut désodoriser l'air,
 - ne peut nettoyer l'air,
 - pauvres résultats en matière de refroidissement,
 - peut entraîner des odeurs.
- Mettez les anciens filtres au rebut avec les déchets incombustibles.
- Pour commander un filtre purificateur d'air photocatalytique à apatite de titane, contactez le revendeur auquel vous avez acheté le climatiseur.

Élément	Filtre purificateur d'air photocatalytique à apatite de titane 1 jeu
Pièce n°	KAF970A46 (sans cadre)

Entretien et nettoyage

FTK18NMVJU / FTK24NMVJU / FTKN18NMVJU / FTKN24NMVJU

⚠ ATTENTION

- Avant le nettoyage, assurez-vous d'arrêter le fonctionnement et de couper le disjoncteur.
- Ne touchez pas les ailettes en aluminium de l'unité intérieure. Vous pouvez vous blesser si vous touchez ces pièces.

■ Guide de référence rapide

Nettoyage des pièces

Panneau avant

- Essuyez-le avec un chiffon doux et humide.
- Seul un détergent neutre peut être utilisé.

Si sale



Filtre à air

- Aspirez la poussière ou lavez le filtre.

Une fois toutes les 2 semaines

► Page 23

Unité intérieure, unité extérieure et télécommande

- Essuyez-les avec un chiffon doux et humide.

Si sale

Filtre purificateur d'air photocatalytique à apatite de titane (avec cadre)*

- Aspirez la poussière ou remplacez le filtre.

[Nettoyage]

Une fois tous les 6 mois

► Page 24

[Remplacement]

Une fois tous les 3 ans

► Page 24

*FTKN18/24NMVJU: Vendu séparément.

REMARQUE

Pour le nettoyage, n'utilisez aucune des méthodes suivantes:

- De l'eau chaude à plus de 104°F (40°C)
- Du liquide volatil tel que du benzène, de l'essence et du diluant
- De la cire
- Des matériaux rugueux tels qu'une brosse de lavage



Entretien et nettoyage

FTK18NMVJU / FTK24NMVJU / FTKN18NMVJU / FTKN24NMVJU

■ Filtre à air

1. Ouvrez le panneau avant.

- Tenez le panneau avant par les côtés et ouvrez-le.

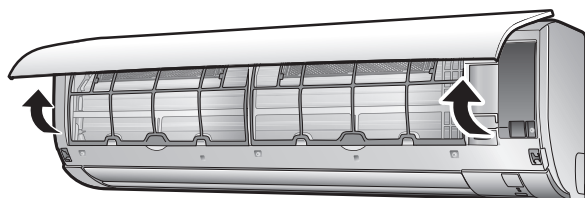

2. Retirez les filtres à air.

- Poussez légèrement vers le haut la languette du filtre au centre de chaque filtre à air, puis tirez-la vers le bas.

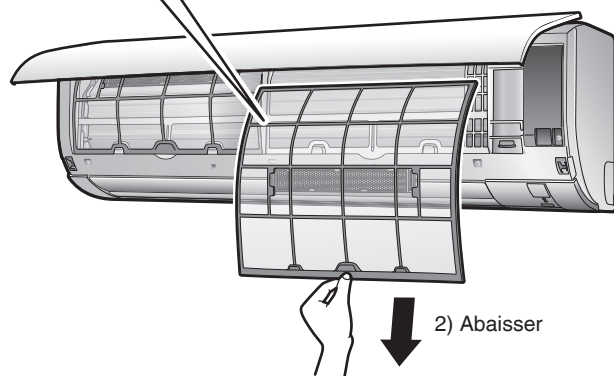
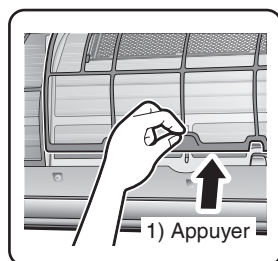

3. Lavez les filtres à air avec de l'eau ou nettoyez-les avec un aspirateur.

- Il est recommandé de nettoyer les filtres à air toutes les 2 semaines.

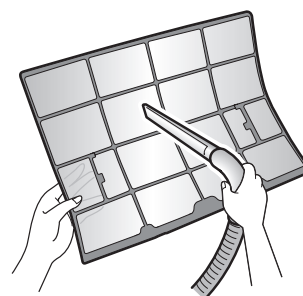

Si la poussière ne part pas facilement

- Lavez les filtres à air avec du détergent neutre dilué avec de l'eau tiède, puis faites-les sécher à l'abri du soleil.
- Assurez-vous de retirer le filtre purificateur d'air photocatalytique à apatite de titane. Reportez-vous à "Filtre purificateur d'air photocatalytique à apatite de titane" à la page suivante.

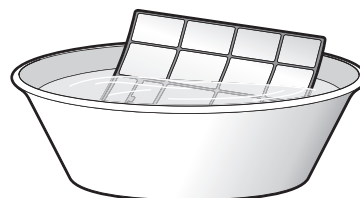

4. Remettez les filtres.

5. Fermez lentement le panneau avant.

- Appuyez sur le panneau avant des deux côtés et dans la zone centrale.

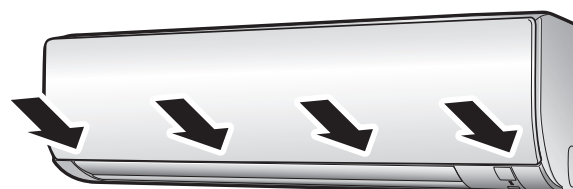

- Assurez-vous que le panneau avant est bien fixé.

■ Filtre purificateur d'air photocatalytique à apatite de titane

1. Ouvrez le panneau avant et retirez les filtres à air. ▶Page 23

2. Retirez les filtres purificateurs d'air photocatalytique à apatite de titane.

- Tenez les parties évidées du cadre et décrochez les 4 griffes.

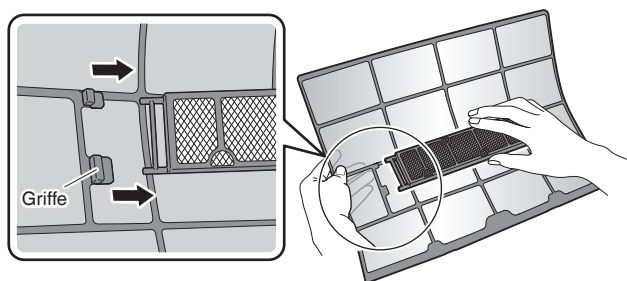

3. Nettoyez ou remplacez les filtres purificateurs d'air photocatalytique à apatite de titane.

[Nettoyage]

3-1 Aspirez la poussière et trempez dans l'eau tiède ou dans l'eau pendant environ 10 à 15 minutes si très sale.

- N'enlevez pas le filtre du cadre lors du lavage avec de l'eau.

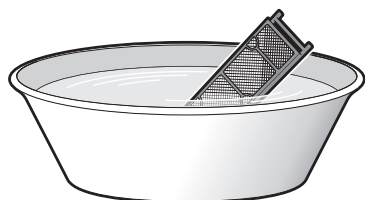

3-2 Après le lavage, secouez l'eau restante et laissez-les sécher à l'abri du soleil.

- Ne pas tordre le filtre pour enlever l'eau.

[Remplacement]

Retirez le filtre du cadre du filtre et préparez-en un nouveau.

- Ne jetez pas le cadre du filtre. Réutilisez le cadre du filtre lors du remplacement du filtre purificateur d'air photocatalytique à apatite de titane.

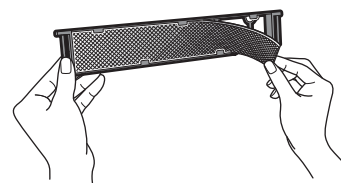

- Mettez l'ancien filtre au rebut avec les déchets incombustibles.

4. Insérez les filtres purificateurs d'air photocatalytique à apatite de titane comme ils l'étaient.

- Lors de la fixation du filtre, vérifiez qu'il est placé correctement dans les languettes.

5. Remettez les filtres. ▶Page 23

6. Fermez lentement le panneau avant. ▶Page 23

REMARQUE

- Fonctionnement avec des filtres sales :
 - ne peut désodoriser l'air,
 - ne peut nettoyer l'air,
 - pauvres résultats en matière de refroidissement,
 - peut entraîner des odeurs.
- Mettez les anciens filtres au rebut avec les déchets incombustibles.
- Pour commander un filtre purificateur d'air photocatalytique à apatite de titane, contactez le revendeur auquel vous avez acheté le climatiseur.

Élément	Filtre purificateur d'air photocatalytique à apatite de titane 1 jeu
Pièce n°	KAF970A46 (sans cadre)
	KAF970A45 (avec cadre)*

* Pour les clients qui utilisent le FTKN18/24NMVJU, veuillez acheter le KAF970A45 (avec cadre) lors de votre achat initial.

Entretien et nettoyage

Tous les modèles

■ Avant une longue période de non-utilisation

1. Faites fonctionner le mode VENTILATEUR UNIQUEMENT pendant plusieurs heures pour sécher l'intérieur.

- Appuyez sur  .

2. Après l'arrêt du fonctionnement, coupez le disjoncteur pour le climatiseur de la pièce.

3. Retirez les piles de la télécommande.

■ Nous recommandons un entretien périodique

- Dans certaines conditions de fonctionnement, l'intérieur du climatiseur peut s'encrasser après plusieurs saisons d'utilisation, entraînant de mauvaises performances. Il est recommandé de faire réaliser un entretien périodique par un entrepreneur qualifié en complément du nettoyage régulier effectué par l'utilisateur.
- Pour faire assurer un entretien par un entrepreneur qualifié, veuillez contacter le revendeur auquel vous avez acheté le climatiseur.

FAQ

Unité intérieure

Le clapet ne commence pas à osciller immédiatement.

- Le climatiseur règle la position du clapet. Le clapet va commencer à bouger.

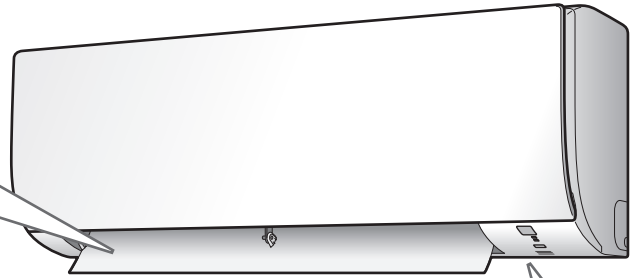

Le fonctionnement ne démarre pas immédiatement.

- Lorsque vous appuyez sur n'importe quel bouton de fonctionnement direct peu de temps après avoir arrêté le fonctionnement.
- Lorsque le mode a été resélectionné.
 - Cela permet de protéger le climatiseur. Vous devez attendre environ 3 minutes.

Différents sons se font entendre.

- **Un son comme de l'eau qui coule**
 - Ce son est produit par le réfrigérant qui circule dans le climatiseur.
 - Il s'agit d'un bruit de pompage de l'eau dans le climatiseur qui peut être entendu lorsque l'eau est pompée à partir du climatiseur pendant le fonctionnement REFROIDISSEMENT ou SEC.
- **Tic-tac**
 - Ce bruit est généré lorsque l'armoire et le cadre du climatiseur sont légèrement dilatés ou se contractent en raison des variations de température.
- **Cliquètement pendant le fonctionnement ou le temps d'inactivité**
 - Ce son est généré lorsque les vannes de commande du réfrigérant ou les pièces électriques fonctionnent.
- **Léger battement**
 - Ce son est perceptible à partir de l'intérieur du climatiseur lorsque le ventilateur d'échappement est activé alors que les portes de la pièce sont fermées. Ouvrez la fenêtre ou désactivez le ventilateur d'échappement.

Unité extérieure

L'unité extérieure répand de l'eau.

- **En fonctionnement REFROIDISSEMENT ou SEC**
 - L'humidité dans l'air se condense en eau sur la surface froide de la tuyauterie de l'unité extérieure et coule goutte à goutte.

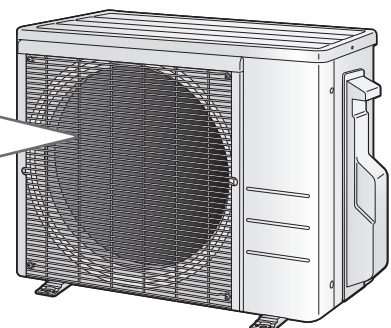

Dépannage

Avant de faire une demande de renseignements ou de réparation, veuillez vérifier les points suivants. Si le problème persiste, consultez votre revendeur.



Ce n'est pas un problème

Ce cas n'est pas un problème.



Vérifiez

Veuillez vérifier à nouveau avant de demander des réparations.

Le climatiseur ne fonctionne pas

Cas	Description / ce qu'il faut vérifier
Le témoin de FONCTIONNEMENT est éteint.	<ul style="list-style-type: none"> Le disjoncteur s'est-il déclenché ou le fusible a-t-il grillé? Y a-t-il une coupure de courant? Les piles sont-elles installées dans la télécommande?
Le témoin de FONCTIONNEMENT clignote.	<ul style="list-style-type: none"> Coupez l'alimentation avec le disjoncteur et redémarrez le fonctionnement avec la télécommande. Si le témoin de FONCTIONNEMENT clignote encore, vérifiez le code d'erreur et contactez votre revendeur.

► Page 30

Le climatiseur s'arrête soudain de fonctionner

Cas	Description / ce qu'il faut vérifier
Le témoin de FONCTIONNEMENT est allumé.	<ul style="list-style-type: none"> Pour protéger le système, le climatiseur peut s'arrêter de fonctionner après d'importantes et soudaines variations de tension. Il reprend automatiquement son fonctionnement après environ 3 minutes.
Le témoin de FONCTIONNEMENT clignote.	<ul style="list-style-type: none"> Y a-t-il quelque chose qui obstrue l'entrée d'air ou la sortie d'air de l'unité intérieure ou de l'unité extérieure? Arrêtez le fonctionnement et après avoir coupé le disjoncteur, retirez ce qui bloque le passage. Redémarrez ensuite le fonctionnement avec la télécommande. Si le témoin de FONCTIONNEMENT clignote encore, vérifiez le code d'erreur et contactez votre revendeur.

► Page 30

Le climatiseur ne cesse pas de fonctionner

Cas	Description / ce qu'il faut vérifier
Le climatiseur continue de fonctionner même après que le fonctionnement soit arrêté.	<ul style="list-style-type: none"> <ul style="list-style-type: none"> Immédiatement après que le climatiseur soit arrêté <ul style="list-style-type: none"> Le ventilateur de l'unité extérieure continue de tourner pendant environ encore 1 minute pour protéger le système. Bien que le climatiseur ne soit pas en fonctionnement <ul style="list-style-type: none"> Lorsque la température extérieure est élevée, le ventilateur de l'unité extérieure peut se mettre à tourner pour protéger le système.

La pièce ne se rafraîchit pas

Cas	Description / ce qu'il faut vérifier
L'air ne sort pas / L'air sort.	<ul style="list-style-type: none"> <ul style="list-style-type: none"> Le réglage du débit d'air est-il approprié? <ul style="list-style-type: none"> Le réglage du débit d'air est-il bas, comme l' "Unité intérieure silencieuse" ou le "Débit d'air 1"? Augmentez le réglage du débit d'air. La température réglée est-elle appropriée? Le réglage de la direction du flux d'air est-il approprié?
L'air sort.	<ul style="list-style-type: none"> Y a-t-il du mobilier directement sous ou à côté de l'unité intérieure? Le climatiseur est-il en fonctionnement ÉCONO? ► Page 16 Les filtres à air sont-ils sales? Y a-t-il quelque chose qui obstrue l'entrée d'air ou la sortie d'air de l'unité intérieure ou de l'unité extérieure? Une fenêtre ou une porte est-elle ouverte? Un ventilateur d'échappement tourne-t-il?

Du brouillard s'échappe

Cas	Description / ce qu'il faut vérifier
Du brouillard s'échappe de l'unité intérieure.	<input checked="" type="checkbox"/> • Cela se produit lorsque l'air de la pièce est rafraîchi et transformé en brouillard par le flux d'air froid pendant le fonctionnement REFROIDISSEMENT ou tout autre fonctionnement.

Télécommande

Cas	Description / ce qu'il faut vérifier
L'unité ne reçoit pas de signaux de la télécommande ou présente une plage de fonctionnement limitée.	<input checked="" type="checkbox"/> • Les piles sont épuisées. Remplacez les deux piles par des piles sèches neuves AAA.LR03 (alcaline). Pour plus de détails, reportez-vous à "Préparation avant l'utilisation". ► Page 10 <input checked="" type="checkbox"/> • La communication du signal peut être désactivée si une lampe fluorescente de type démarreur électronique (comme un témoin d'onduleur) se trouve dans la pièce. Consultez votre revendeur si tel est le cas. <input checked="" type="checkbox"/> • La télécommande peut ne pas fonctionner correctement si l'émetteur est exposé à la lumière directe du soleil.
L'affichage LCD est faible, ne fonctionne pas, ou l'affichage est irrégulier.	<input checked="" type="checkbox"/> • Les piles sont épuisées. Remplacez les deux piles par des piles sèches neuves AAA.LR03 (alcaline). Pour plus de détails, reportez-vous à "Préparation avant l'utilisation". ► Page 10
D'autres appareils électriques commencent à fonctionner.	<input checked="" type="checkbox"/> • Si la télécommande active d'autres appareils électriques, déplacez-les ou consultez votre revendeur.

L'air a une odeur

Cas	Description / ce qu'il faut vérifier
Le climatiseur dégage une odeur.	<input checked="" type="checkbox"/> • L'odeur ambiante absorbée dans l'unité est évacuée avec le flux d'air. Nous vous recommandons de nettoyer l'unité intérieure. Veuillez consulter votre revendeur.

Autres

Cas	Description / ce qu'il faut vérifier
Le climatiseur se met soudain à se comporter bizarrement pendant le fonctionnement.	<input type="checkbox"/> • Le climatiseur peut ne pas fonctionner correctement à cause de la foudre ou de la radio. En cas de dysfonctionnement du climatiseur, mettez-le hors tension avec le disjoncteur et redémarrez le fonctionnement avec la télécommande.

Remarques à propos des conditions de fonctionnement

- Si le fonctionnement se poursuit dans des conditions autres que celles énumérées dans le tableau,
 - Un dispositif de sécurité peut s'activer pour arrêter le fonctionnement.
 - De la condensation peut se former sur l'unité intérieure et s'égoutter quand le fonctionnement REFROIDISSEMENT ou SEC est sélectionné.

Mode	Conditions de fonctionnement
REFROIDISSEMENT / SEC	Température extérieure: 50-115°F (10-46°C) Température intérieure: 64-90°F (18-32°C) Humidité intérieure: 80% max.

Dépannage

■ Appelez immédiatement votre revendeur

AVERTISSEMENT

Lorsqu'une anomalie (comme une odeur de brûlé) se produit, arrêtez le fonctionnement et coupez le disjoncteur.

- Un fonctionnement continu dans des conditions anormales peut provoquer des dysfonctionnements, des électrocutions ou un incendie.
- Consultez le revendeur auquel vous avez acheté le climatiseur.

Ne tentez pas de réparer ou de modifier le climatiseur par vous-même.

- Un travail incorrect peut entraîner des électrocutions ou un incendie.
- Consultez le revendeur auquel vous avez acheté le climatiseur.

Si l'un des symptômes suivants apparaît, contactez immédiatement votre revendeur.

- Le cordon d'alimentation est anormalement chaud ou endommagé.
- Un son anormal est entendu pendant le fonctionnement.
- Le disjoncteur, un fusible ou le disjoncteur différentiel arrête fréquemment le fonctionnement.
- Souvent, un commutateur ou un bouton ne fonctionne pas correctement.
- Il y a une odeur de brûlé.
- De l'eau fuit de l'unité intérieure.

Coupez le disjoncteur et contactez votre revendeur.



■ Après une panne de courant

- Le climatiseur recommence à fonctionner automatiquement après environ 3 minutes. Vous devez juste patienter un moment.

■ Foudre

- S'il existe un risque que la foudre puisse frapper dans votre quartier, arrêtez le fonctionnement et coupez le disjoncteur pour protéger le système.

■ Conditions pour la mise au rebut

- Le démontage de l'unité, la manipulation du réfrigérant, de l'huile et d'autres pièces doivent être effectués en conformité avec les réglementations locales et nationales applicables.

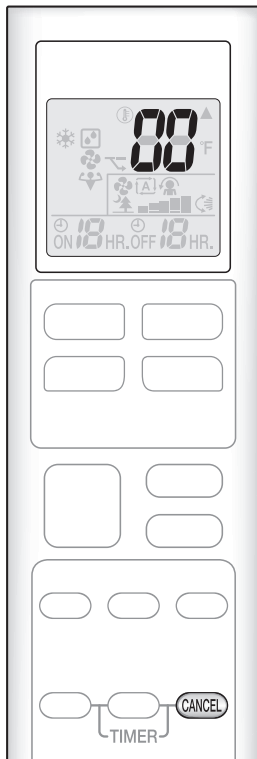

■ Diagnostic d'erreur par la télécommande

- La télécommande peut recevoir les codes d'erreur de l'unité intérieure.

1. Lorsque **CANCEL** est maintenu enfoncé pendant environ 5 secondes, “ 00 ” clignote dans la section d'affichage de la température.

2. Appuyez sur **CANCEL** de manière répétée jusqu'à ce qu'un bip retentisse en continu.

- L'indication du code change comme indiqué ci-dessous, et vous avertit par un bip long.

	CODE	SIGNIFICATION
SYSTÈME	00	NORMAL
	UA	ERREUR D'ASSOCIATION DE L'UNITÉ EXTÉRIEURE-INTÉRIEURE
	U0	MANQUE DE RÉFRIGÉRANT
	U2	CHUTE DE TENSION OU CIRCUIT PRINCIPAL EN SURTENSION
	U4	PROBLÈME DE TRANSMISSION (ENTRE L'UNITÉ INTÉRIEURE ET L'UNITÉ EXTÉRIEURE)
UNITÉ INTÉRIEURE	A1	DÉFECTUOSITÉ DU PCB INTÉRIEUR
	A5	CONTRÔLE HAUTE PRESSION OU PROTECTEUR DE GEL
	A6	ERREUR DE MOTEUR DU VENTILATEUR
	C4	CAPTEUR DE TEMPÉRATURE DE L'ÉCHANGEUR DE CHAUFFAGE DÉFECTUEUX
	C9	CAPTEUR DE TEMPÉRATURE D'ASPIRATION D'AIR DÉFECTUEUX
UNITÉ EXTÉRIEURE	EA	ERREUR DU COMMUTATEUR CHAUFFAGE-REFROIDISSEMENT
	E1	ERREUR DE LA CARTE DE CIRCUITS
	E5	OL DÉMARRÉ
	E6	DÉMARRAGE DU COMPRESSEUR DÉFECTUEUX
	E7	ERREUR DE MOTEUR DU VENTILATEUR DC
	E8	ENTRÉE DE SURINTENSITÉ
	F3	CONTRÔLE DES TUYAUX D'ÉVACUATION HAUTE TEMPÉRATURE
	F6	CONTRÔLE HAUTE PRESSION (EN REFROIDISSEMENT)
	H0	ERREUR DE CAPTEUR
	H6	INTERRUPTION DE FONCTIONNEMENT DUE À UN CAPTEUR DE DÉTECTION DE POSITION DÉFECTUEUX
	H8	ERREUR DE CAPTEUR DE COURANT CC
	H9	CAPTEUR DE TEMPÉRATURE D'ASPIRATION D'AIR DÉFECTUEUX
	J3	CAPTEUR DE TEMPÉRATURE DES TUYAUX D'ÉVACUATION DÉFECTUEUX
	J6	CAPTEUR DE TEMPÉRATURE DE L'ÉCHANGEUR DE CHAUFFAGE DÉFECTUEUX
	L3	ERREUR DE CHAUFFAGE DES PIÈCES ÉLECTRIQUES
L4	HAUTE TEMPÉRATURE AU NIVEAU DU RADIATEUR DU CIRCUIT DE L'INVERSEUR	
L5	SURINTENSITÉ DE SORTIE	
P4	CAPTEUR DE TEMPÉRATURE DU RADIATEUR DU CIRCUIT DE L'INVERSEUR DÉFECTUEUX	

REMARQUE

- Un bip court indique les codes non correspondants.
- Pour annuler l'affichage du code, maintenez **CANCEL** enfoncé pendant environ 5 secondes. L'affichage du code s'efface également si vous n'appuyez sur aucun bouton pendant 1 minute.

Características

Comodidad mejorada y ahorros energéticos



FLUJO DE AIRE AGRADABLE

La dirección del flujo de aire durante la operación FRÍO es ascendente. Esta función evita que el aire frío sople directamente sobre su cuerpo. ▶Página 15



ECONO

Esta función permite una operación eficiente mediante la limitación del consumo de energía máximo. Resulta útil al usar simultáneamente el aire acondicionado y otros dispositivos eléctricos en un circuito eléctrico compartido. ▶Página 16



Contenidos





■ Leer antes de la operación

Consideraciones de seguridad	3
Nombres de las partes FTK09NMVJU / FTK12NMVJU / FTKN09NMVJU / FTKN12NMVJU ...	5
Nombres de las partes FTK18NMVJU / FTK24NMVJU / FTKN18NMVJU / FTKN24NMVJU ...	7
Preparación previa a la operación	10

■ Operación básica

 Operación FRÍO · SECO · SOLO VENTILADOR	11
 Ajuste de la tasa del flujo de aire	13
 Ajuste de la dirección del flujo de aire ...	14

■ Funciones útiles

 Operación FLUJO DE AIRE AGRADABLE	15
 Operación POTENTE	15
 Operación ECONO	16

■ Operación del TEMPORIZADOR

 Operación del TEMPORIZADOR ENCENDIDO/APAGADO	17
---	-----------

■ Cuidados

Cuidados y limpieza FTK09NMVJU / FTK12NMVJU / FTKN09NMVJU / FTKN12NMVJU ...	19
Cuidados y limpieza FTK18NMVJU / FTK24NMVJU / FTKN18NMVJU / FTKN24NMVJU ...	22
Cuidados y limpieza Todos los modelos	25

■ En caso de duda

Preguntas frecuentes	26
Localización de averías	27

Consideraciones de seguridad

- Lea atentamente estas **Consideraciones de seguridad** sobre la operación antes de instalar el equipo de aire acondicionado. Después de finalizar la instalación, asegúrese de que la unidad funciona correctamente durante la operación de puesta en marcha. Indique al cliente cómo accionar y mantener la unidad. Informe a los clientes de la necesidad de guardar este manual de operación junto con el manual de instalación para futuras consultas.

Significados de **PELIGRO**, **ADVERTENCIA** y **PRECAUCIÓN** Símbolos:

PELIGRO Indica una situación de riesgo inminente que, de no evitarse, causará lesiones graves o la muerte.

ADVERTENCIA ... Indica una situación de riesgo potencial que, de no evitarse, podría causar lesiones graves o la muerte.

PRECAUCIÓN ... Indica una situación de riesgo potencial que, de no evitarse, podría causar lesiones menores o moderadas. También podría usarse para alertar sobre prácticas inseguras.

PELIGRO

- En caso de fugas de refrigerante, consulte con su distribuidor. El gas refrigerante es más pesado que el aire y sustituye al oxígeno. Una fuga considerable podría causar la desaparición del oxígeno, especialmente en sótanos, y podría causar riesgos de asfixia resultantes en lesiones graves o la muerte.
- El gas refrigerante podría producir gases tóxicos al entrar en contacto con llamas, como por ejemplo un termoventilador, una estufa o un dispositivo de cocina. La exposición a dichos gases puede causar lesiones graves o la muerte.
- Cualquier anomalía en el funcionamiento del aire acondicionado, como por ejemplo humo o fuego, puede causar lesiones graves o la muerte. Desactive la alimentación y póngase en contacto con su distribuidor para solicitar asistencia.
- No instale la unidad en zonas en las que haya presentes materiales inflamables, ya que podrían suponer un riesgo de explosión y causar lesiones graves o la muerte.
- Si usa equipos con quemadores instalados en la misma habitación que la del aire acondicionado, existe el riesgo de que el oxígeno desaparezca y cause asfixia, provocando lesiones graves o la muerte. Asegúrese de ventilar la habitación adecuadamente para evitar dicho peligro.
- Deseche seguramente los materiales de embalaje. Los materiales de embalaje, como por ejemplo los clavos y otras piezas metálicas o de madera, pueden causar cortes u otras lesiones. Rompa y deseche las bolsas de plástico del embalaje para que los niños no puedan jugar con ellas. Si un niño juega con una bolsa de plástico, existe el riesgo de que muera por asfixia.

ADVERTENCIA

- No coloque sus dedos ni ningún otro objeto en la salida o entrada del aire, ya que el ventilador gira a gran velocidad y puede causar lesiones. Mantenga siempre a los niños alejados de la unidad durante la operación.
- No intente reparar, reubicar, modificar ni reinstalar el aire acondicionado usted mismo. Las tareas o modificaciones incorrectas pueden causar descargas eléctricas, incendios u otros daños. Para más información sobre las reparaciones y la reinstalación, contacte con su proveedor Daikin en busca de asesoramiento e información.
- No utilice ningún otro tipo de refrigerante que no sea el indicado en la unidad exterior (R410A) durante la instalación, desplazamiento o reparación. El uso de otro tipo de refrigerantes puede causar averías o daños en la unidad y lesiones físicas en la persona.
- No accione el aire acondicionado con las manos mojadas.
- Si el aire acondicionado no enfría correctamente, es posible que existan fugas de refrigerante; contacte con su proveedor autorizado o con un técnico cualificado. Al realizar reparaciones que requieran añadir refrigerante, consulte con su proveedor autorizado o con un técnico cualificado.
- No intente instalar el aire acondicionado por su cuenta. Una instalación incorrecta puede provocar fugas de agua, descargas eléctricas o un incendio. Para la instalación, consulte con su proveedor autorizado o con un técnico cualificado.

PRECAUCIÓN

- El aire acondicionado debe estar conectado a tierra. Una conexión a tierra incorrecta podría causar descargas eléctricas. No conecte el cable de puesta a tierra a tubos de gas, tuberías de agua, pararrayos ni a líneas de teléfono subterráneas. Respete los códigos eléctricos estatales y locales.
- No use esta unidad para enfriar instrumentos de precisión, alimentos, plantas, animales ni obras de arte.
- Nunca exponga a los niños, plantas o animales directamente al flujo de aire.
- No bloquee las salidas ni las entradas de aire. Un flujo de aire incorrecto podría causar un mal rendimiento del equipo o averías en el mismo.
- No se suba, siente ni coloque objetos pesados sobre la unidad exterior. Para evitar lesiones, no extraiga la protección del ventilador.
- No coloque nada que deba mantenerse alejado de la humedad debajo de las unidades exterior e interior, como por ejemplo equipos eléctricos y electrónicos. En ciertas circunstancias, la humedad del aire puede condensarse y gotear.
- Compruebe el soporte y accesorios de la unidad anualmente en busca de daños.
- No toque la entrada de aire ni las aletas de aluminio de la unidad exterior. Puede causar lesiones y/o daños sobre la superficie de transferencia de calor.

- Este aparato NO ha sido diseñado para ser utilizado por niños ni personas con discapacidades sin la supervisión adecuada.
- Deberá supervisar a los niños para garantizar que NO juegan con ni cerca del flujo de aire de este aparato.
- No tire del conducto ni cuelgue nada sobre él. De lo contrario causará un incendio o descarga eléctrica.
- No toque las aletas del intercambiador térmico. Una manipulación incorrecta puede causar lesiones.
- No desactive la alimentación inmediatamente después de detener la operación. Espere siempre como mínimo 5 minutos antes de desactivar la alimentación para evitar fugas de agua u otros problemas.
- No lave la unidad interior con mucha agua. Use solamente un paño ligeramente húmedo.
- No coloque objetos que contengan agua, como por ejemplo jarrones, sobre la unidad. El agua podría penetrar en la unidad y degradar los aislantes eléctricos, causando descargas eléctricas.
- Para evitar lesiones personales o daños al equipo, asegúrese de detener la operación, desactivar el disyuntor o desenchufar el cable de alimentación antes de limpiar o reparar la unidad.
NOTA: Podría ser necesario desconectar más de uno para desactivar toda la alimentación.
- No conecte el aire acondicionado a un suministro de alimentación distinto del indicado. Podría causar un funcionamiento incorrecto o un incendio.
- En función del entorno y de los códigos eléctricos locales y estatales, podría necesitar un interruptor de circuito de fallos en toma a tierra. Una toma a tierra incorrecta o no instalar un interruptor de circuito de fallos en toma a tierra podría causar descargas eléctricas, lesiones o la muerte.
- Se recomienda instalar un interruptor de circuito de fallos en toma a tierra si no hay ya uno instalado.
Con ello ayudará a evitar descargas eléctricas o incendios.
- Coloque la manguera de drenaje de modo que garantice un drenaje correcto. Un drenaje incorrecto podría causar daños en el edificio o mobiliario a causa de la humedad.
- En función del entorno de uso, podría fugarse agua del aire acondicionado. En dicho caso, contacte con su proveedor Daikin.
- El control remoto debe instalarse de tal modo que los niños no puedan jugar con él.
- No coloque objetos directamente al lado de la unidad exterior ni permita la acumulación de hojas o cualquier otro residuo alrededor de la unidad.
Las hojas atraen a los animales pequeños, los cuales podrían penetrar en la unidad. Una vez en su interior, dichos animales podrían causar averías, la aparición de humo o incendios al entrar en contacto con las piezas eléctricas.

Sitio de instalación

- Accione el aire acondicionado en zonas con la ventilación adecuada y que no estén rodeadas por obstáculos. No use el aire acondicionado en los siguientes lugares:
 - a. Lugares con neblina de aceite mineral, como por ejemplo aceite de corte.
 - b. Ubicaciones costeras en donde el aire contenga altos niveles de sal.
 - c. Balnearios en donde el aire contenga altos niveles de azufre.
 - d. Fábricas en donde la tensión de la alimentación varíe mucho.
 - e. En coches, embarcaciones y otros vehículos.
 - f. Cocinas en donde pueda derramarse aceite o en donde exista vapor en el aire.
 - g. Lugares en los cuales haya equipos que produzcan ondas electromagnéticas.
 - h. Lugares con neblina ácida o alcalina.

Tenga en cuenta las molestias que el ruido puede

- Preste atención al ruido de operación. Asegúrese de utilizar el aparato en los siguientes lugares:
 - a. Lugares capaces de soportar el peso del aire acondicionado y que al mismo tiempo reduzcan el ruido de operación y las vibraciones del aire acondicionado.
 - b. Lugares en donde el aire templado de la salida del aire de la unidad exterior o el ruido de operación de la unidad exterior no molesten a los vecinos.
Asegúrese de que no existan obstáculos cerca de la unidad exterior. Los obstáculos cerca de la unidad exterior podrían reducir el rendimiento de la misma o aumentar su ruido de operación.
Si el aire acondicionado emite ruidos inusuales, consulte con su proveedor.

Trabajo eléctrico

- Para el suministro de alimentación, asegúrese de usar un circuito eléctrico independiente para el aire acondicionado.

Reubicación del sistema

- Reubicar el aire acondicionado requiere de conocimientos y técnicas especializadas. Si la reubicación es necesaria para el desplazamiento o remodelado, consulte con su proveedor.

Nombres de las partes

FTK09NMVJU / FTK12NMVJU / FTKN09NMVJU / FTKN12NMVJU

Unidad interior

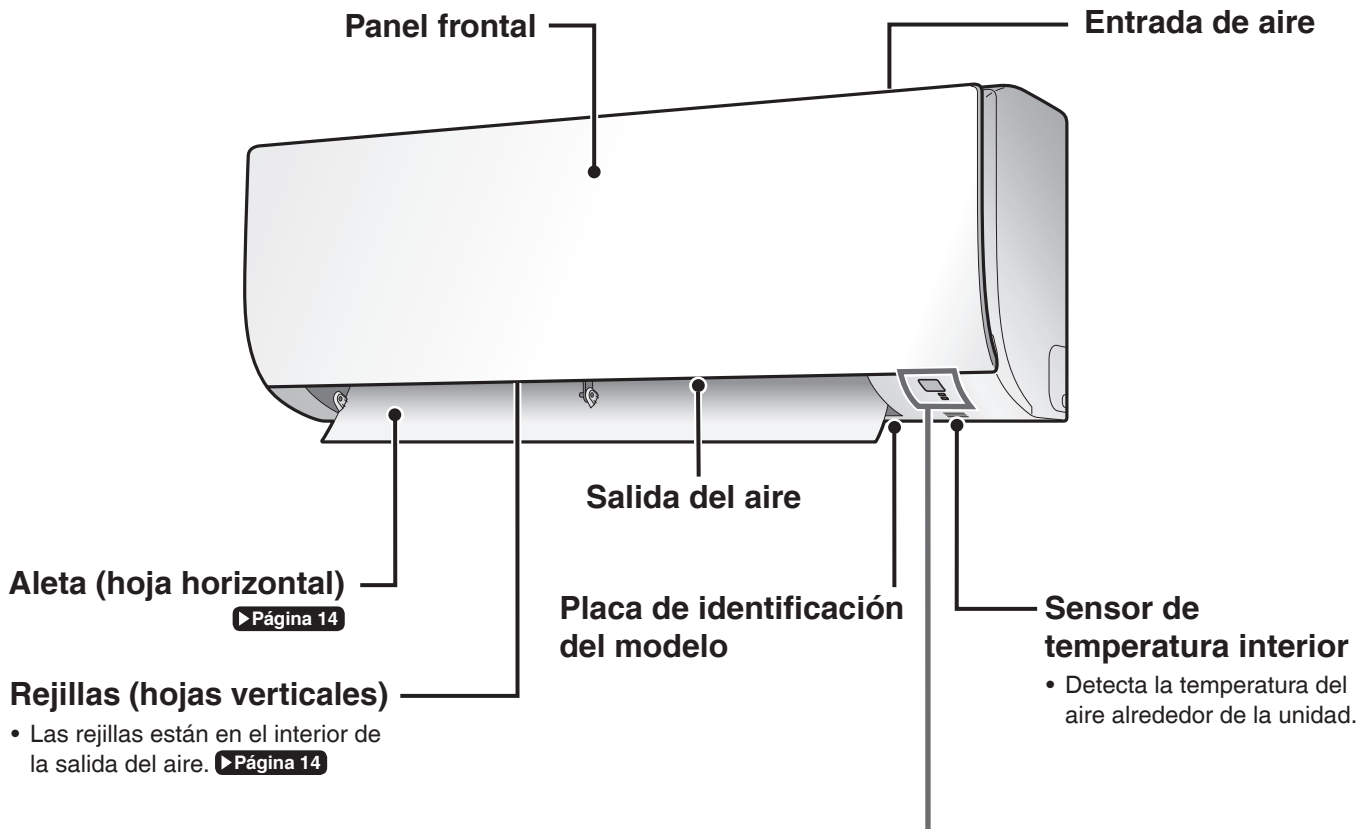

Pantalla

Receptor de señal

- Recibe señales desde el control remoto.
- Cuando la unidad recibe una señal, oírás un sonido de bip.

Caso	Tipo de sonido
Inicio de operaciones	bip-bip
Ajuste modificado	bip
Parada de operaciones	sonido de bip prolongado

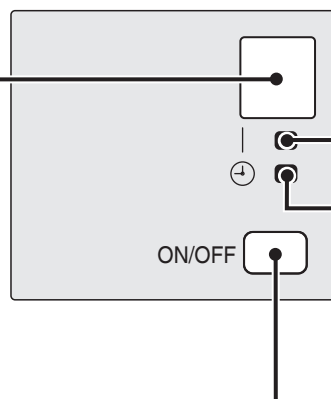

Interruptor de ENCENDIDO/APAGADO de la unidad interior

- Pulse una vez este interruptor para iniciar la operación. Vuelva a pulsarlo para detenerla.
- Para más información sobre el ajuste del modo operativo, consulte la siguiente tabla.

Modo	Ajuste de temperatura	Tasa del flujo de aire
FRÍO	72°F (22°C)	AUTO

- Este interruptor puede usarse si el control remoto no está accesible.

■ Abrir el panel frontal

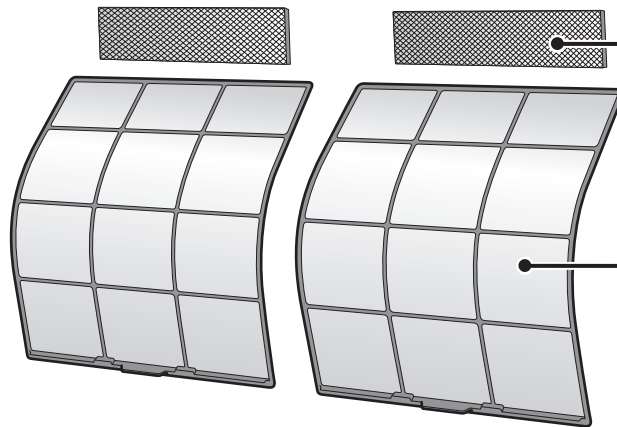
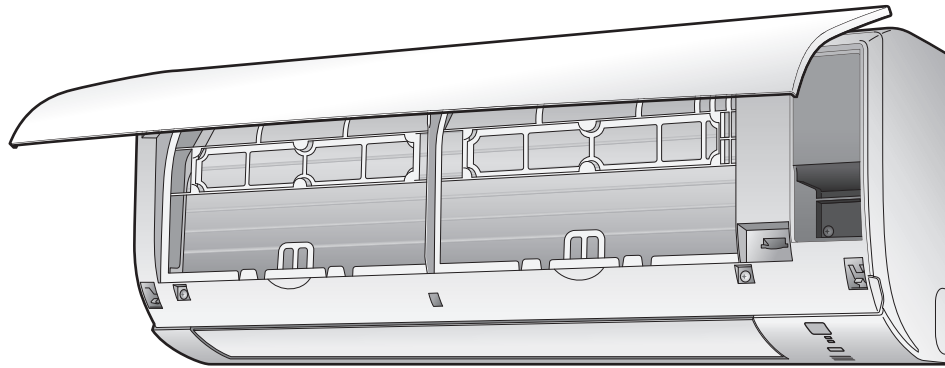

Filtro purificador de aire fotocatalítico apatito de titanio (sin bastidor)*

*FTKN09/12NMVJU: Vendido por separado.

Filtro de aire

Unidad exterior

• El aspecto de la unidad exterior de los distintos modelos podría diferir.

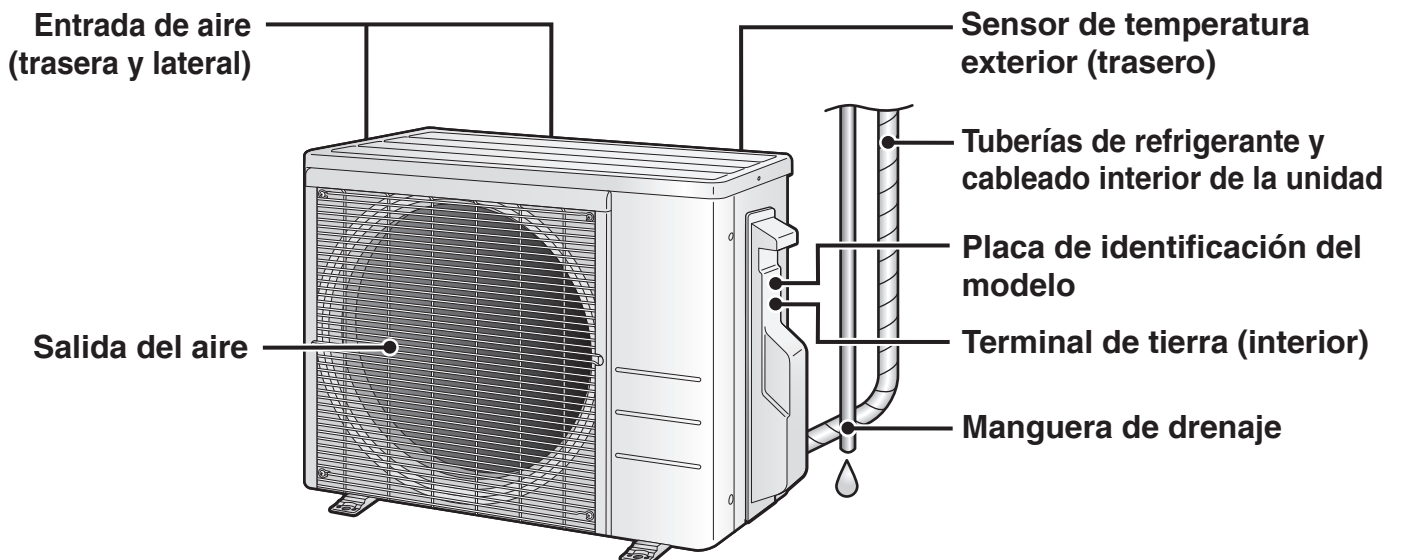

Nombres de las partes

FTK18NMVJU / FTK24NMVJU / FTKN18NMVJU / FTKN24NMVJU

Unidad interior

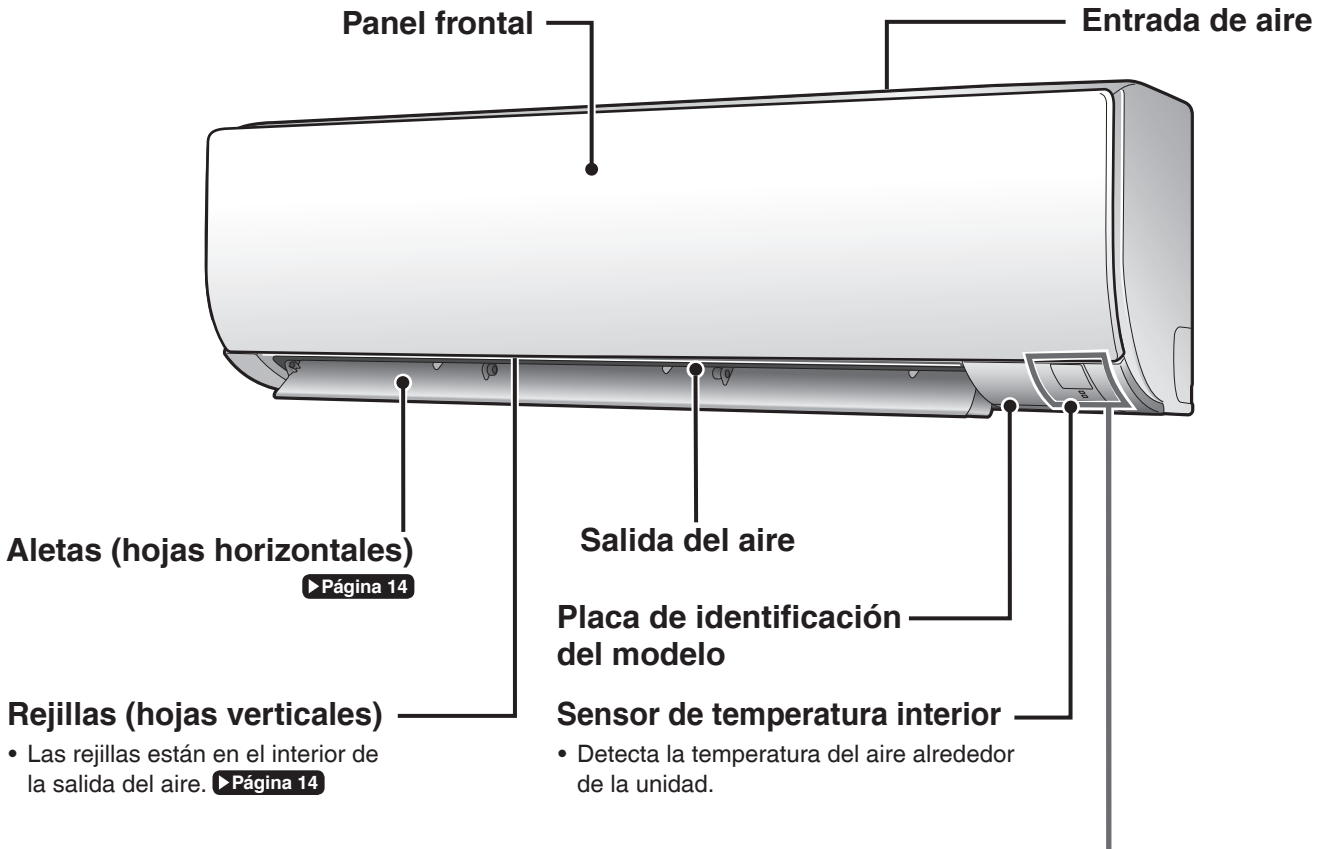

Pantalla

Receptor de señal

- Recibe señales desde el control remoto.
- Cuando la unidad recibe una señal, oírás un sonido de bip.

Caso	Tipo de sonido
Inicio de operaciones	bip-bip
Ajuste modificado	bip
Parada de operaciones	sonido de bip prolongado

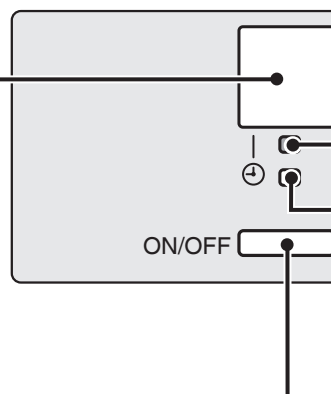

Interruptor de ENCENDIDO/APAGADO de la unidad interior

- Pulse una vez este interruptor para iniciar la operación. Vuelva a pulsarlo para detenerla.
- Para más información sobre el ajuste del modo operativo, consulte la siguiente tabla.

Modo	Ajuste de temperatura	Tasa del flujo de aire
FRÍO	72°F (22°C)	AUTO

- Este interruptor puede usarse si el control remoto no está accesible.

■ Abrir el panel frontal

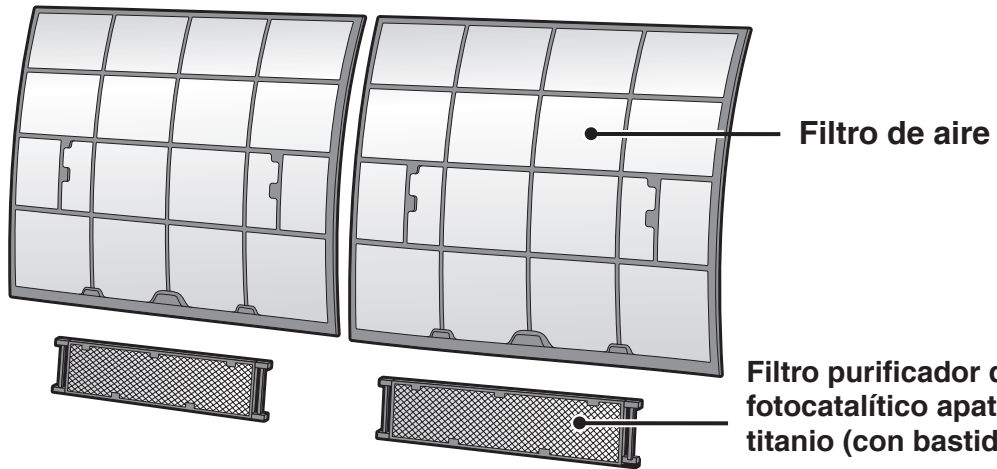
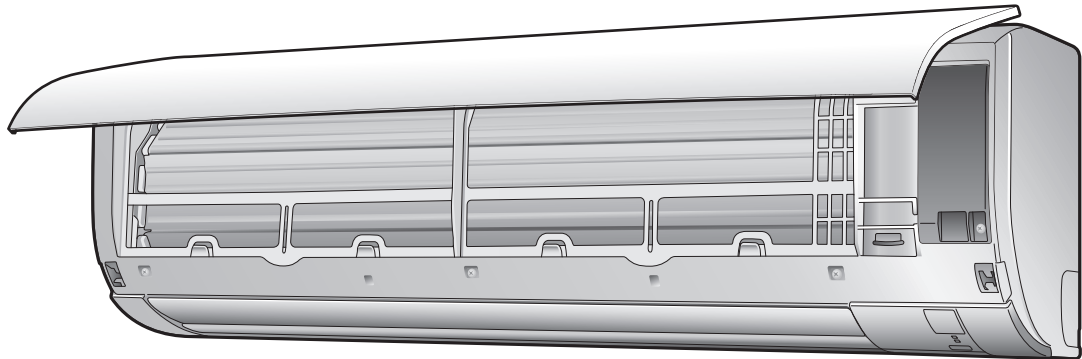

Filtro de aire

Filtro purificador de aire fotocatalítico apatito de titanio (con bastidor)*

*FTKN18/24NMVJU: Vendido por separado.

Unidad exterior

- El aspecto de la unidad exterior de los distintos modelos podría diferir.

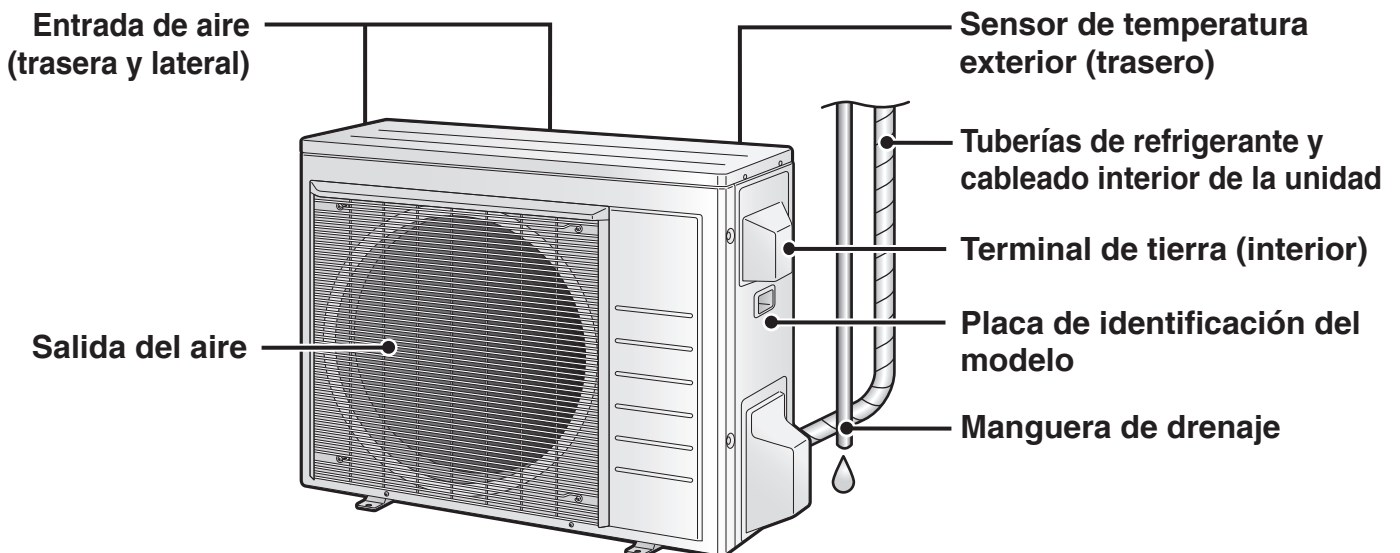

Nombres de las partes

Control remoto

Pantalla (LCD)

- Visualiza los ajustes actuales. (En esta imagen, cada sección se muestra con todas sus pantallas activadas con propósitos explicativos.)

Botones de operación directa

- Inicia la operación FRÍO, SECO o SOLO VENTILADOR. ▶Página 11

Botón de ajuste de TEMPERATURA

- Cambia el ajuste de temperatura. ▶Página 12

Botón CONFORT

- Operación FLUJO DE AIRE AGRADABLE. ▶Página 15

Botón POTENTE

- Operación POTENTE. ▶Página 15

Botón TEMPORIZADOR APAGADO (modo AJUSTE NOCTURNO)

▶Página 18

Botón TEMPORIZADOR ENCENDIDO

▶Página 17

Transmisor de señal



Receptor

- Para usar el control remoto, apunte el transmisor hacia la unidad interior. Si existe algún objeto bloqueando las señales entre la unidad y el control remoto, como por ejemplo una cortina, la unidad podría no funcionar.
- La distancia de transmisión máxima es de aproximadamente 23ft (7m).

Botón de APAGADO

- Detiene la operación. ▶Página 12

Botón de ajuste del VENTILADOR

- Selecciona el ajuste de la tasa de flujo de aire. ▶Página 13

Botón ECONO

- Operación ECONO. ▶Página 16

Botón OSCILACIÓN

- Ajusta la dirección del flujo de aire. ▶Página 14

Botón CANCELAR TEMPORIZADOR

- Cancela el ajuste del temporizador. ▶Página 17, 18

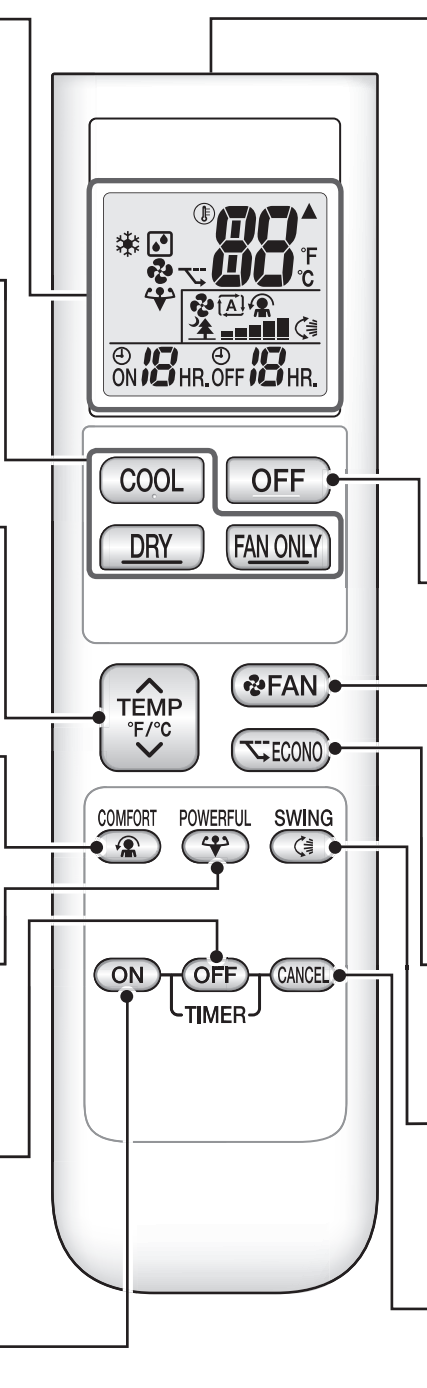

Unidad	Control remoto	
FTK09/12/18/24NMVJU	ARC480A9	con retroiluminación
FTKN09/12/18/24NMVJU	ARC480A7	sin retroiluminación

Preparación previa a la operación

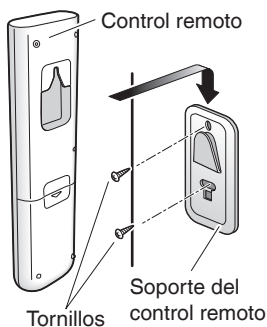
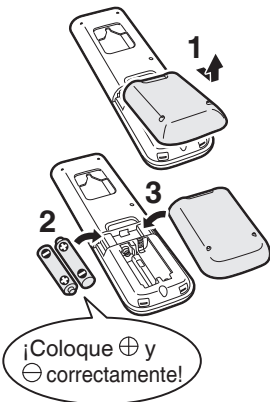

Para introducir las pilas

1. Retire la cubierta trasera deslizándola y elevándola ligeramente.
2. Introduzca 2 pilas secas AAA.LR03 (alcalinas).
3. Vuelva a colocar la cubierta trasera.

Para fijar el soporte del control remoto en una pared

1. Seleccione un lugar en donde las señales puedan alcanzar la unidad.
2. Instale el soporte en una pared, pilar o ubicaciones similares con los tornillos suministrados con el soporte.
3. Cuelgue el control remoto en el soporte del control remoto.

Interruptor de visualización Fahrenheit/Celsius

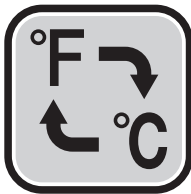

- Pulse  y  (botón TEMPORIZADOR) simultáneamente durante aproximadamente 5 segundos.

- La temperatura es visualizada en Celsius si está actualmente visualizada en Fahrenheit y viceversa.
- La operación del interruptor es posible únicamente al visualizar la temperatura.

Activar el disyuntor

- Después de activar la alimentación, la aleta de la unidad interior se abre y cierra una vez para ajustar la posición de referencia.

NOTA

Avisos sobre las pilas

- Al sustituir las pilas, use pilas del mismo tipo y sustituya ambas pilas usadas al mismo tiempo.
- Las pilas duran aproximadamente 1 año. Si la pantalla del control remoto empieza a desvanecerse y el alcance de la transmisión disminuye antes de que transcurra un año, sustituya ambas pilas por unas nuevas de tamaño AAA.LR03 (alcalinas).
- Las pilas suministradas con el control remoto son para la operación inicial. Las pilas podrían agotarse en menos de 1 año.

Aviso sobre el control remoto

- No deje caer el control remoto. No permita que se moje.

Función de cambio de visualización Fahrenheit/Celsius del control remoto

- La temperatura ajustada podría aumentar si cambia la pantalla de Fahrenheit a Celsius, ya que la cifra se redondea en una fracción de 0.5°C.
- Ejemplo: Una temperatura de ajuste de 65°F (equivalente a 18.5°C) pasará a ser 19°C.
Si cambia la pantalla de nuevo a Fahrenheit, la temperatura de ajuste será 66°F (equivalente a 19°C) en lugar de la temperatura de ajuste original (65°F) sin embargo, una temperatura de ajuste de 66°F (equivalente a 19°C) pasará a ser 19°C sin ningún cambio de temperatura.
- Al ajustar la función de cambio de visualización Fahrenheit/Celsius, se oír un sonido de recepción al transmitir la temperatura de ajuste a la unidad interior.



Operación FRÍO · SECO · SOLO VENTILADOR



El aire acondicionado funciona en el modo de operación de su elección.

Para iniciar la operación

Operación FRÍO

- Para reducir la temperatura.

Pulse **COOL** .



Operación SECO

- Para reducir la humedad.

Pulse **DRY** .

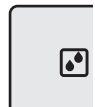

Operación SOLO VENTILADOR

- Para que el aire circule por la habitación.

Pulse **FAN ONLY** .



- La lámpara de OPERACIÓN se ilumina en verde.

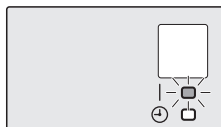

Pantalla

NOTA

Aviso sobre la operación SECO

- Elimina la humedad al mismo tiempo que intenta mantener la temperatura interior tanto como sea posible. Controla automáticamente la temperatura y la tasa del flujo de aire, por lo tanto, el ajuste manual de estas funciones no está disponible.

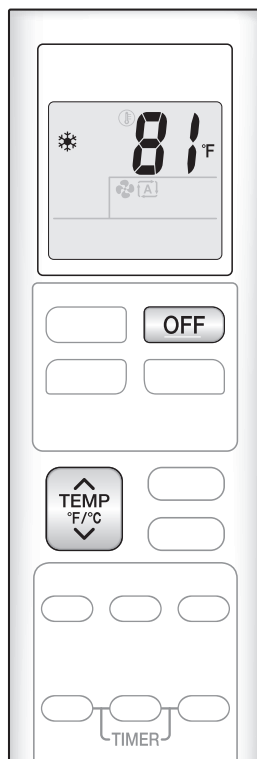

Para detener la operación

● Pulse **OFF** .

- La lámpara de OPERACIÓN se apaga.

Para cambiar el ajuste de temperatura

● Pulse **TEMP °F/°C** .

- Pulse **▲** para aumentar la temperatura, y pulse **▼** para reducirla.

Operación FRÍO	Operación SECO o SOLO VENTILADOR
64-90°F (18-32°C)	El ajuste de temperatura no puede modificarse.

Sugerencias para ahorrar energía

Mantener el ajuste de temperatura en un nivel moderado ayuda a ahorrar energía.

- Ajuste de temperatura recomendado
 - Para refrigeración: 78-82°F (26-28°C)

Cubra las ventanas con una persiana o cortina.

- Bloquear la luz del sol y el aire exterior aumenta el efecto de refrigeración.

Mantenga los filtros de aire limpios.

- Los filtros de aire atascados causan un funcionamiento ineficaz y desperdician energía. Límpielos una vez cada 2 semanas. [▶Página 20, 23](#)

Si no va a usar el aire acondicionado durante un período prolongado, por ejemplo durante la primavera o el otoño, apague el disyuntor.

- El aire acondicionado siempre consume una pequeña cantidad de electricidad, incluso cuando no está en funcionamiento.





Ajuste de la tasa del flujo de aire

Puede ajustar la tasa del flujo de aire para aumentar su comodidad.

Para configurar el ajuste de la tasa de flujo de aire

● Pulse  .

- Cada pulsación de  modifica secuencialmente el ajuste de la tasa de flujo de aire.



- Si ajusta el flujo de aire en “”, la operación en el modo silencioso se pone en marcha y la unidad interior emite menos ruido.
- En el modo de operación silenciosa, la tasa del flujo de aire está ajustada a un nivel débil.

Operación FRÍO y SOLO VENTILADOR				Operación SECO
				El ajuste de la tasa de flujo de aire no puede modificarse.

NOTA

Aviso sobre el ajuste de la tasa de flujo de aire

- Si la tasa del flujo de aire es pequeña, la refrigeración también será pequeña.



Ajuste de la dirección del flujo de aire

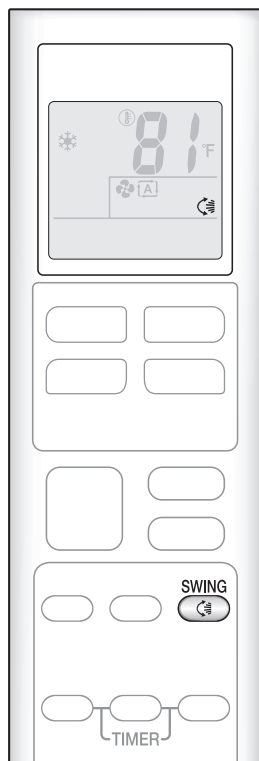

Puede ajustar la dirección del flujo de aire para aumentar su comodidad.

⚠ PRECAUCIÓN

- Use siempre un control remoto para ajustar los ángulos de la aleta. Mover la aleta a la fuerza manualmente puede causar averías.
- Preste atención al ajustar las rejillas. Dentro de la salida del aire hay un ventilador girando a gran velocidad.

Para iniciar la oscilación automática

Subir y bajar la dirección del flujo de aire

● Pulse **SWING**  .

- “” es visualizado en la pantalla LCD.
- La aleta (hoja horizontal) comenzará a oscilar.

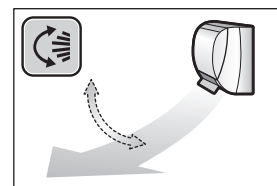

Para ajustar la aleta en la posición deseada

- Esta función resulta muy útil cuando la aleta está en el modo de oscilación automática.

● Pulse **SWING**  cuando la aleta alcance la posición deseada.

- “” desaparece de la pantalla LCD.

Para ajustar las rejillas en la posición deseada

● Sujete los controles y mueva las rejillas (hojas verticales).

FTK09NMVJU / FTK12NMVJU
FTKN09NMVJU / FTKN12NMVJU

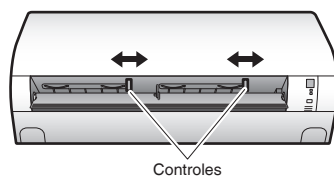

FTK18NMVJU / FTK24NMVJU
FTKN18NMVJU / FTKN24NMVJU

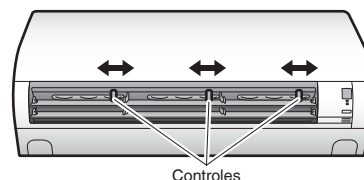

NOTA

Avisos sobre el ajuste de la dirección del flujo de aire

- El rango móvil de la aleta varía en función del modo operativo.
- La aleta se detendrá en la posición superior cuando la tasa del flujo de aire se cambie al ajuste bajo durante la configuración de oscilación de subida y bajada.

Rango móvil de la aleta

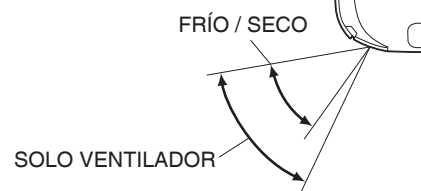



Operación FLUJO DE AIRE AGRADABLE

La dirección del aire y su tasa de flujo se ajustan de modo que el aire no sople directamente sobre las personas presentes en la habitación.

Para iniciar la operación FLUJO DE AIRE AGRADABLE

● Pulse **COMFORT** .

- “” es visualizado en la pantalla LCD.

	Operación FRÍO y SECO
Dirección de la aleta	Sube
Tasa del flujo de aire	AUTO

- No disponible en el modo SOLO VENTILADOR.

Para cancelar la operación FLUJO DE AIRE AGRADABLE

● Vuelva a pulsar **COMFORT** .

- “” desaparece de la pantalla LCD.
- La aleta regresará a la posición memorizada desde la anterior operación FLUJO DE AIRE AGRADABLE.



Operación POTENTE

La operación POTENTE maximiza rápidamente el efecto de refrigeración en cualquier modo operativo. En este modo, el aire acondicionado opera a la máxima capacidad.

Para iniciar la operación POTENTE

● Pulse **POWERFUL** .

- “” es visualizado en la pantalla LCD.
- La operación POTENTE finaliza en 20 minutos. A continuación, el sistema vuelve a operar automáticamente con los ajustes usados antes de la operación POTENTE.

Para cancelar la operación POTENTE

● Vuelva a pulsar **POWERFUL** .

- “” desaparece de la pantalla LCD.

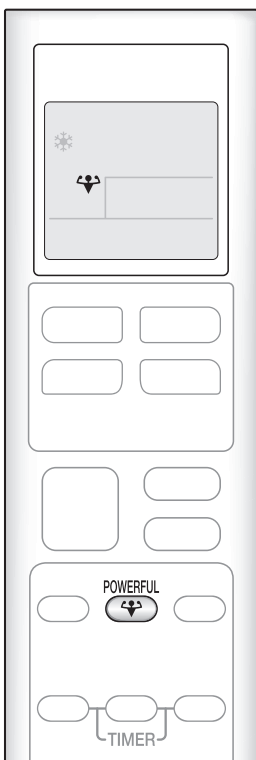
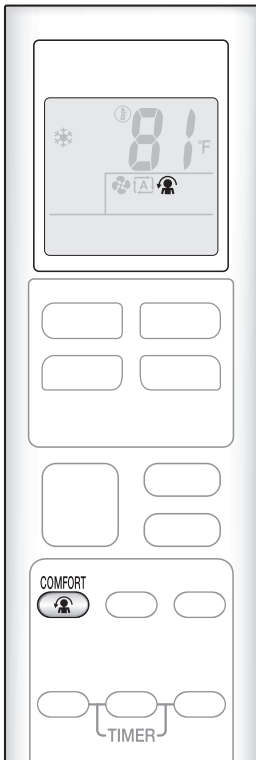



Operación ECONO

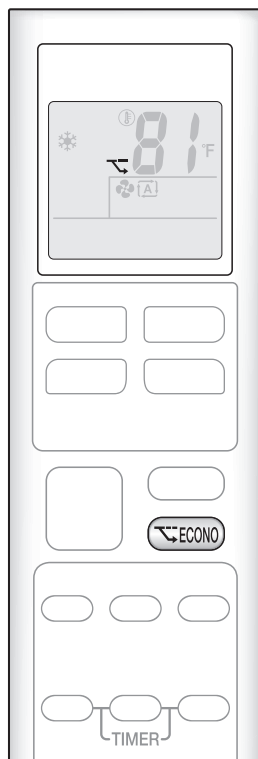

La operación ECONO permite una operación eficiente mediante la limitación del consumo de energía máximo.

Esta función es útil para evitar que el disyuntor salte al accionar la unidad junto con otros aparatos en un mismo circuito.

Para iniciar la operación ECONO

● Pulse  .

- “” es visualizado en la pantalla LCD.
- No disponible en el modo SOLO VENTILADOR.

Para cancelar la operación ECONO

● Vuelva a pulsar  .



- “” desaparece de la pantalla LCD.

NOTA

Aviso sobre la operación FLUJO DE AIRE AGRADABLE

- Si selecciona la dirección del flujo de aire arriba y abajo, la operación FLUJO DE AIRE AGRADABLE será cancelada.

Avisos sobre la operación POTENTE

- Pulsar  cancela los ajustes, y “” desaparece de la pantalla LCD.
- La operación POTENTE no aumentará la capacidad del aire acondicionado si el mismo ya está en funcionamiento con su capacidad máxima ajustada.

– En operación FRÍO

Para maximizar el efecto de refrigeración, la capacidad de la unidad exterior aumenta y la tasa del flujo de aire queda fijada en el ajuste máximo. El ajuste de temperatura no puede modificarse.



– En la operación SECO

El ajuste de temperatura desciende 4.5°F (2.5°C) y la tasa del flujo de aire aumenta ligeramente.

– En operación SOLO VENTILADOR

La tasa del flujo de aire queda fijada en el ajuste máximo.

Avisos sobre la operación ECONO

- Pulsar  cancela los ajustes, y “” desaparece de la pantalla LCD.
- Si el nivel del consumo de energía ya es bajo, cambiar a la operación ECONO no reducirá el consumo de energía.

Algunas de las funciones útiles pueden usarse conjuntamente.

FLUJO DE AIRE AGRADABLE + ECONO	Disponible
POTENTE + FLUJO DE AIRE AGRADABLE	No disponible*
POTENTE + ECONO	No disponible*

*La función cuyo botón haya sido pulsado en último lugar tendrá prioridad.



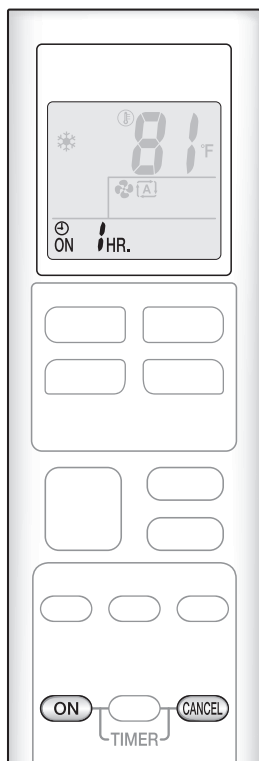

Operación del TEMPORIZADOR ENCENDIDO/APAGADO



Las funciones del temporizador resultan útiles para cambiar automáticamente el aire acondicionado a encendido o apagado por la noche o por la mañana. También puede usar TEMPORIZADOR ENCENDIDO y TEMPORIZADOR APAGADO conjuntamente.

Para utilizar la operación del TEMPORIZADOR ENCENDIDO

Pulse **ON**.

 "ON  HR." es visualizado en la pantalla LCD.

- Cada pulsación de **ON** aumenta el ajuste de la hora en 1 hora. El margen de ajuste de las horas es entre 1 y 12 horas.
- La lámpara TEMPORIZADOR se ilumina en naranja.

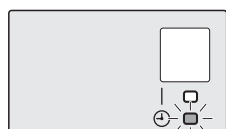

Pantalla

Para cancelar la operación del TEMPORIZADOR ENCENDIDO

Pulse **CANCEL**.

- "ON  HR." desaparece de la pantalla LCD.
- La lámpara TEMPORIZADOR se apaga.

NOTA

Vuelva a ajustar el temporizador en los siguientes casos.

- Después de haber apagado el disyuntor.
- Después de un corte de corriente.
- Después de sustituir las pilas del control remoto.

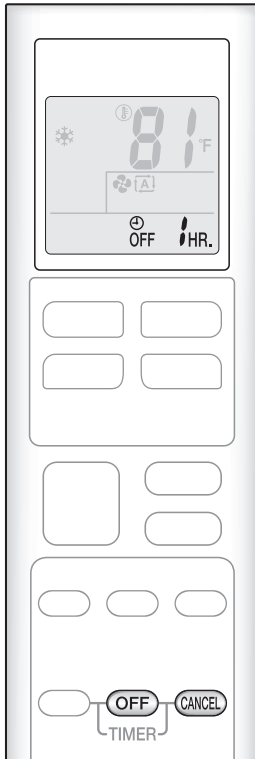

Para utilizar la operación del TEMPORIZADOR APAGADO

● Pulse **OFF** .

"OFF 1HR." es visualizado en la pantalla LCD.

- Cada pulsación de **OFF** aumenta el ajuste de la hora en 1 hora. El margen de ajuste de las horas es entre 1 y 12 horas.
- La lámpara TEMPORIZADOR se ilumina en naranja.

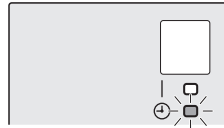

Pantalla

Para cancelar la operación del TEMPORIZADOR APAGADO

● Pulse **CANCEL** .

- "OFF 1HR." desaparece de la pantalla LCD.
- La lámpara TEMPORIZADOR se apaga.

Para combinar la operación del TEMPORIZADOR ENCENDIDO y TEMPORIZADOR APAGADO

- A continuación se muestra una configuración a modo de ejemplo que combina los 2 temporizadores.
- "ON" y "OFF" son visualizados en la pantalla LCD.

[Ejemplo]



Al realizar el ajuste con la unidad en marcha

- Detiene la unidad 1 hora más tarde y la pone en marcha 7 horas después.



Al realizar el ajuste con la unidad detenida

- Pone en marcha la unidad 2 horas más tarde y la detiene 3 horas después.

NOTA

Modo AJUSTE NOCTURNO

- Al ajustar TEMPORIZADOR APAGADO, el aire acondicionado aumenta automáticamente el ajuste de la temperatura (0.9°F (0.5°C) en FRÍO) para evitar una refrigeración excesiva durante las horas de descanso.

Cuidados y limpieza

FTK09NMVJU / FTK12NMVJU / FTKN09NMVJU / FTKN12NMVJU

⚠ PRECAUCIÓN

- Antes de realizar la limpieza, asegúrese de detener la operación y de apagar el disyuntor.
- No toque las aletas de aluminio de la unidad interior. Si toca dichas partes, podría sufrir lesiones.

■ Consulta rápida

Limpieza de partes

Panel frontal

- Límpielo con un paño suave y húmedo.
- Únicamente puede usar detergente neutro.

Si está sucio



Filtro de aire

- Aspire el polvo o lave el filtro.

Una vez cada 2 semanas

▶Página 20

Unidad interior, unidad exterior y control remoto

- Límpielos con un paño suave.

Si está sucio

Filtro purificador de aire fotocatalítico apatito de titanio (sin bastidor)*

- Aspire el polvo o sustituya el filtro.

[Limpieza]

Una vez cada 6 meses

▶Página 21

[Sustitución]

Una vez cada 3 años

▶Página 21

*FTKN09/12NMVJU: Vendido por separado.

NOTA

Durante la limpieza, no use ninguno de los siguientes productos:

- Agua a una temperatura superior a 104°F (40°C)
- Líquidos volátiles como benceno, petróleo y disolvente
- Compuestos de pulido
- Materiales ásperos, como por ejemplo cepillos



■ Filtro de aire

1. Abra el panel frontal.

- Sujete el panel frontal por los lados y ábralo.

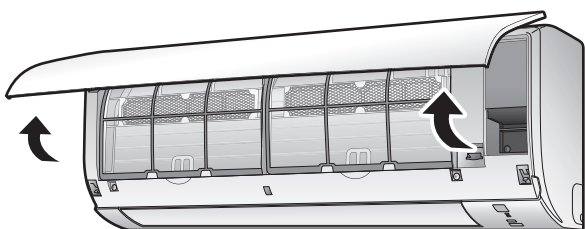

2. Extraiga los filtros de aire.

- Presione la lengüeta del filtro en el centro de cada filtro de aire ligeramente hacia arriba y, a continuación, tire hacia abajo.

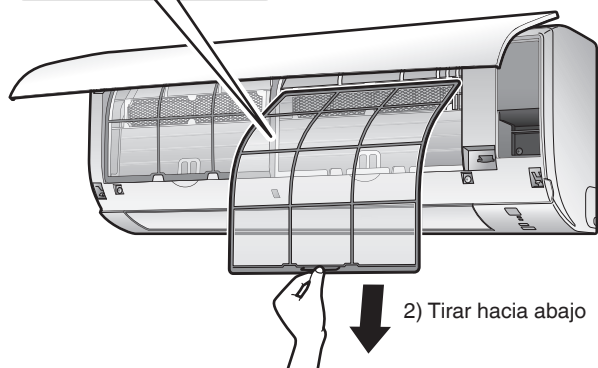
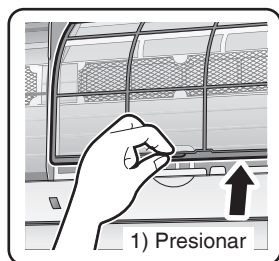

3. Lave los filtros de aire con agua o límpielos con un aspirador.

- Se recomienda limpiar los filtros de aire cada 2 semanas.

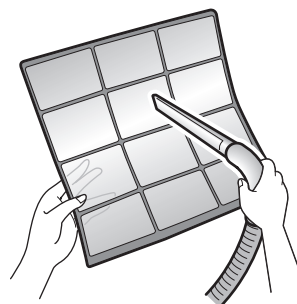

Si el polvo no se limpia fácilmente

- Lave los filtros de aire con detergente neutro disuelto en agua tibia y, a continuación, deje que se sequen a la sombra.

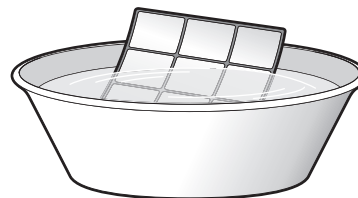

4. Vuelva a instalar los filtros.

5. Cierre lentamente el panel frontal.

- Pulse el panel en ambos lados y en el centro.

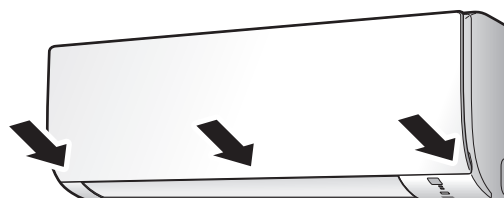

- Asegúrese de que el panel central está correctamente instalado.

Cuidados y limpieza

FTK09NMVJU / FTK12NMVJU / FTKN09NMVJU / FTKN12NMVJU

■ Filtro purificador de aire fotocatalítico apatito de titanio

1. Abra el panel frontal y extraiga los filtros de aire.

▶Página 20

2. Extraiga los filtros purificadores de aire fotocatalíticos apatitos de titanio.

- Extraiga los filtros de las lengüetas.

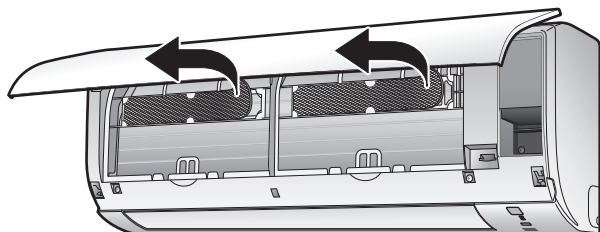

3. Limpie o sustituya los filtros purificadores de aire fotocatalíticos apatitos de titanio.

[Limpieza]

3-1 Si están muy sucios, aspire el polvo y sumerja en agua tibia o en agua durante 10 a 15 minutos.

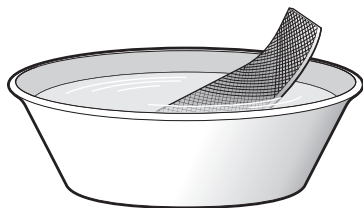

3-2 Después de lavarlo, sacuda el agua restante y deje secar a la sombra.

- No exprima el filtro para secarlo.

[Sustitución]

Extraiga el filtro de las lengüetas y prepare uno nuevo.

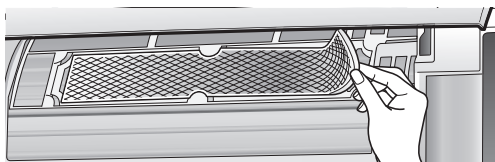

- Deseche el filtro antiguo como desechos no inflamables.

4. Vuelva a colocar los filtros purificadores de aire fotocatalíticos apatitos de titanio tal y como estaban.

- Al instalar el filtro, compruebe que se encuentre correctamente ajustado en las lengüetas.

5. Vuelva a instalar los filtros.

▶Página 20

6. Cierre lentamente el panel frontal. ▶Página 20

NOTA

- Operación con filtros sucios:
 - no desodorizan el aire,
 - no limpian el aire,
 - enfriamiento deficiente,
 - podrían producir olores.
- Deseche los filtros antiguos como desechos no inflamables.
- Para solicitar un filtro purificador de aire fotocatalítico apatito de titanio, contacte con el proveedor al que le adquirió el aire acondicionado.

Elemento	Filtro purificador de aire fotocatalítico apatito de titanio 1 juego
Núm. de parte	KAF970A46 (sin bastidor)

Cuidados y limpieza

FTK18NMVJU / FTK24NMVJU / FTKN18NMVJU / FTKN24NMVJU

⚠ PRECAUCIÓN

- Antes de realizar la limpieza, asegúrese de detener la operación y de apagar el disyuntor.
- No toque las aletas de aluminio de la unidad interior. Si toca dichas partes, podría sufrir lesiones.

■ Consulta rápida

Limpieza de partes

Panel frontal

- Límpielo con un paño suave y húmedo.
- Únicamente puede usar detergente neutro.

Si está sucio



Filtro de aire

- Aspire el polvo o lave el filtro.

Una vez cada 2 semanas

▶ Página 23

Unidad interior, unidad exterior y control remoto

- Límpielos con un paño suave.

Si está sucio

Filtro purificador de aire fotocatalítico apatito de titanio (con bastidor)*

- Aspire el polvo o sustituya el filtro.

[Limpieza]

Una vez cada 6 meses

▶ Página 24

[Sustitución]

Una vez cada 3 años

▶ Página 24

*FTKN18/24NMVJU: Vendido por separado.

NOTA

Durante la limpieza, no use ninguno de los siguientes productos:

- Agua a una temperatura superior a 104°F (40°C)
- Líquidos volátiles como benceno, petróleo y disolvente
- Compuestos de pulido
- Materiales ásperos, como por ejemplo cepillos



Cuidados y limpieza

FTK18NMVJU / FTK24NMVJU / FTKN18NMVJU / FTKN24NMVJU

■ Filtro de aire

1. Abra el panel frontal.

- Sujete el panel frontal por los lados y ábralo.

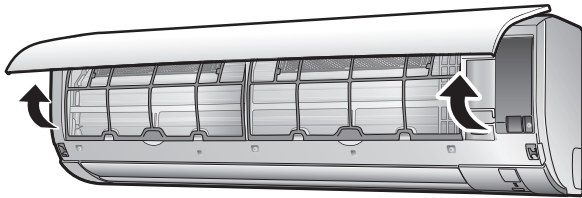

2. Extraiga los filtros de aire.

- Presione la lengüeta del filtro en el centro de cada filtro de aire ligeramente hacia arriba y, a continuación, tire hacia abajo.

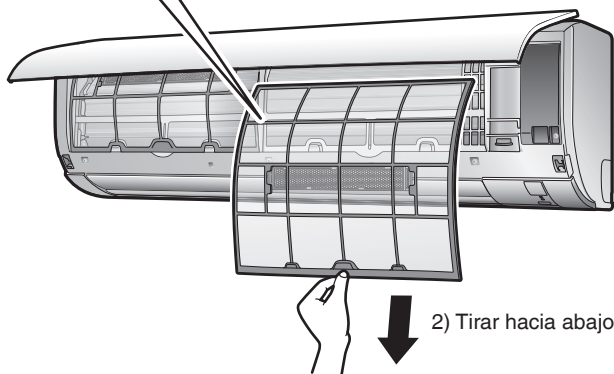
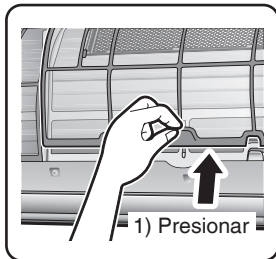

3. Lave los filtros de aire con agua o límpielos con un aspirador.

- Se recomienda limpiar los filtros de aire cada 2 semanas.

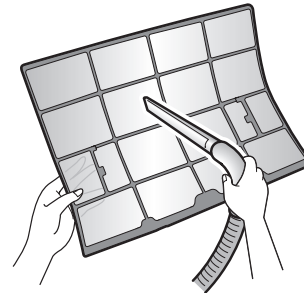

Si el polvo no se limpia fácilmente

- Lave los filtros de aire con detergente neutro disuelto en agua tibia y, a continuación, deje que se sequen a la sombra.
- Asegúrese de extraer el filtro purificador de aire fotocatalítico a patito de titanio. Consulte “**Filtro purificador de aire fotocatalítico a patito de titanio**” en la siguiente página.

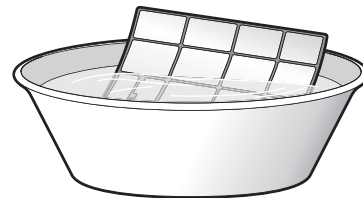

4. Vuelva a instalar los filtros.

5. Cierre lentamente el panel frontal.

- Pulse el panel en ambos lados y en el centro.

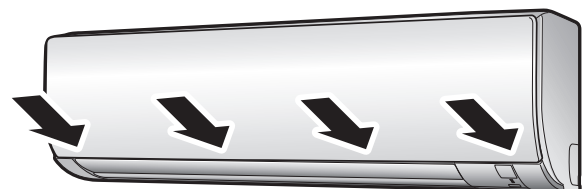

- Asegúrese de que el panel central está correctamente instalado.

■ Filtro purificador de aire fotocatalítico apatito de titanio

1. Abra el panel frontal y extraiga los filtros de aire.

►Página 23

2. Extraiga los filtros purificadores de aire fotocatalíticos apatitos de titanio.

- Sujete las piezas hundidas del bastidor y desenganche los 4 agarres.

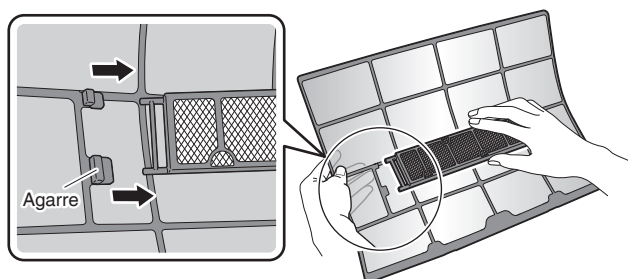

3. Limpie o sustituya los filtros purificadores de aire fotocatalíticos apatitos de titanio.

[Limpieza]

3-1 Si están muy sucios, aspire el polvo y sumerja en agua tibia o en agua durante 10 a 15 minutos.

- No extraiga el filtro del bastidor al lavarlo con agua.

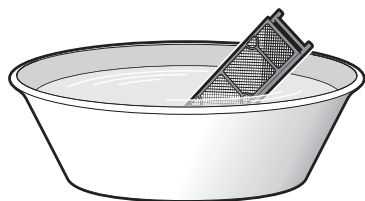

3-2 Después de lavarlo, sacuda el agua restante y deje secar a la sombra.

- No exprima el filtro para secarlo.

[Sustitución]

Extraiga el filtro del bastidor y prepare uno nuevo.

- No deseche el bastidor del filtro. Vuelva a utilizarlo al cambiar el filtro purificador de aire fotocatalítico apatito de titanio.

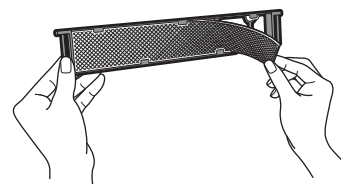

- Deseche el filtro antiguo como desechos no inflamables.

4. Vuelva a colocar los filtros purificadores de aire fotocatalíticos apatitos de titanio tal y como estaban.

- Al instalar el filtro, compruebe que se encuentre correctamente ajustado en las lengüetas.

5. Vuelva a instalar los filtros.

►Página 23

6. Cierre lentamente el panel frontal. ►Página 23

NOTA

- Operación con filtros sucios:
 - no desodorizan el aire,
 - no limpian el aire,
 - enfriamiento deficiente,
 - podrían producir olores.
- Deseche los filtros antiguos como desechos no inflamables.
- Para solicitar un filtro purificador de aire fotocatalítico apatito de titanio, contacte con el proveedor al que le adquirió el aire acondicionado.

Elemento	Filtro purificador de aire fotocatalítico apatito de titanio 1 juego
Núm. de parte	KAF970A46 (sin bastidor)
	KAF970A45 (con bastidor)*

*Los clientes que usen el modelo FTKN18/24NMVJU deben adquirir el KAF970A45 (con bastidor) durante la compra inicial.

Cuidados y limpieza

Todos los modelos

■ Antes de períodos prolongados de desuso

1. Active el modo SOLO VENTILADOR durante varias horas para secar el interior.

- Pulse  .

2. Después de paradas operativas, desactive el disyuntor del aire acondicionado de la habitación.

3. Extraiga las pilas del control remoto.

■ Se recomienda un mantenimiento periódico

- En ciertas condiciones operativas, el interior del aire acondicionado podría no funcionar correctamente después de varias temporadas de uso, causando un rendimiento deficiente. Se recomienda que un técnico cualificado realice un mantenimiento periódico además de la limpieza estándar realizada por el usuario.
- Para más información sobre el mantenimiento realizable por un técnico cualificado, contacte con el proveedor al cual adquirió el aire acondicionado.

Preguntas frecuentes

Unidad interior

La aleta no oscila inmediatamente.

- El aire acondicionado está ajustando la posición de la aleta. La aleta comenzará a moverse pronto.

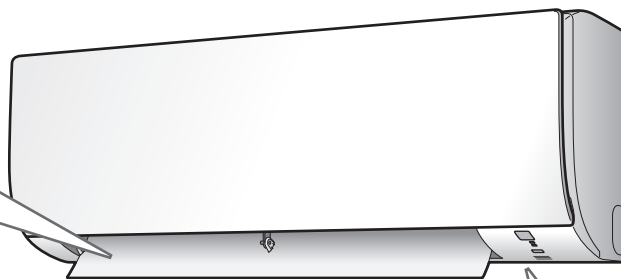

La operación no comienza inmediatamente.

- **Al pulsar cualquier botón de operación directa inmediatamente después de detenerse la operación.**
- **Al volver a seleccionar el modo.**
 - Se realiza con la finalidad de proteger el aire acondicionado. Debe esperar aproximadamente 3 minutos.

Se oyen distintos sonidos.

- **Un sonido parecido al agua fluyendo**
 - Este sonido lo produce el flujo del refrigerante en el aire acondicionado.
 - Es el sonido del bombeo del agua en el aire acondicionado y puede oírse cuando el agua es bombeada fuera del aire acondicionado durante la operación FRÍO o SECO.
- **Sonido crepitante**
 - Este sonido se produce cuando el armario y el bastidor del aire acondicionado se expanden o encojen ligeramente como resultado de los cambios de temperatura.
- **Sonido de clic durante la operación o tiempo de inactividad**
 - Este sonido se produce cuando las válvulas de control del refrigerante o las piezas eléctricas están en marcha.
- **Sonido de aplauso**
 - Este sonido se produce desde el interior del aire acondicionado al activar el ventilador de escape con las puertas de la habitación cerradas. Abra la ventana o apague el ventilador de escape.

Unidad exterior

La unidad exterior emite agua.

- **En la operación FRÍO o SECO**
 - La humedad del aire se condensa en agua sobre la superficie fría de las tuberías de la unidad exterior y gotea.

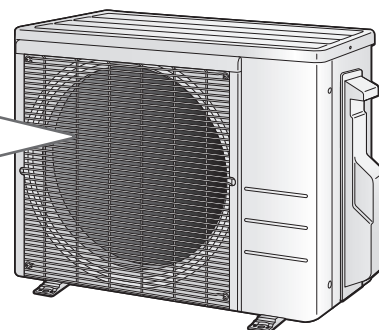

Localización de averías

Antes de realizar una solicitud de reparación, compruebe lo siguiente.
Si el problema persiste, contacte con su proveedor.



No existe ningún problema

Este supuesto no es un problema.



Comprobar

Vuelva a comprobar antes de solicitar reparaciones.

El aire acondicionado no funciona

Caso	Descripción / qué comprobar
La lámpara de OPERACIÓN está apagada.	<ul style="list-style-type: none"> ❓ ¿Ha saltado el disyuntor o se ha fundido el fusible? ¿Se ha producido un corte de corriente? ¿Hay pilas instaladas en el control remoto?
La lámpara de OPERACIÓN parpadea.	<ul style="list-style-type: none"> ❓ Apague la alimentación con el disyuntor y vuelva a iniciar la operación con el control remoto. Si la lámpara de OPERACIÓN sigue parpadeando, compruebe el código de error y consulte con su proveedor. ▶ Página 30

El aire acondicionado deja de funcionar repentinamente

Caso	Descripción / qué comprobar
La lámpara de OPERACIÓN está encendida.	<ul style="list-style-type: none"> ✅ El aire acondicionado podría detenerse después de fluctuaciones del voltaje repentinas y potentes para proteger el sistema. Se reanuda automáticamente la operación en aproximadamente 3 minutos.
La lámpara de OPERACIÓN parpadea.	<ul style="list-style-type: none"> ❓ ¿Hay algún objeto bloqueando la entrada de aire o la salida del aire de la unidad interior o de la unidad exterior? Detenga la operación y retire la obstrucción después de apagar el disyuntor. A continuación, reanude la operación con el control remoto. Si la lámpara de OPERACIÓN sigue parpadeando, compruebe el código de error y consulte con su proveedor. ▶ Página 30

El aire acondicionado no detiene su funcionamiento

Caso	Descripción / qué comprobar
El aire acondicionado continúa operando incluso después de detener la operación.	<ul style="list-style-type: none"> ✅ <ul style="list-style-type: none"> ■ Inmediatamente después de detener el aire acondicionado <ul style="list-style-type: none"> • La unidad exterior continúa girando durante aproximadamente 1 minuto para proteger el sistema. ■ Mientras el aire acondicionado no está en marcha <ul style="list-style-type: none"> • Si la temperatura exterior es alta, el ventilador de la unidad exterior podría comenzar a girar para proteger el sistema.

La habitación no se enfría

Caso	Descripción / qué comprobar
No sale aire / Sale aire.	<ul style="list-style-type: none"> ❓ <ul style="list-style-type: none"> ■ ¿Es correcto el ajuste de la tasa de flujo de aire? <ul style="list-style-type: none"> • ¿Es el ajuste de la tasa de flujo de aire bajo, como por ejemplo “Unidad interior silenciosa” o “Tasa del flujo de aire 1”? Aumente el ajuste de la tasa de flujo de aire. ■ ¿Es correcta la temperatura de ajuste? ■ ¿Es correcto el ajuste de la dirección del flujo de aire?
Sale aire.	<ul style="list-style-type: none"> ❓ <ul style="list-style-type: none"> • ¿Hay mobiliario directamente debajo o al lado de la unidad interior? • ¿Está el aire acondicionado en la operación ECONO? ▶ Página 16 • ¿Están sucios los filtros? • ¿Hay algún objeto bloqueando la entrada de aire o la salida del aire de la unidad interior o de la unidad exterior? • ¿Hay una ventana o puerta abierta? • ¿Está girando un ventilador de escape?

Sale neblina

Caso	Descripción / qué comprobar
Sale neblina de la unidad interior.	<input checked="" type="checkbox"/> <ul style="list-style-type: none"> Se produce cuando el aire de la habitación se enfría y se convierte en neblina por el flujo de aire frío durante la operación FRÍO u otras operaciones.

Control remoto

Caso	Descripción / qué comprobar
La unidad no recibe señales del control remoto o su rango operativo está limitado.	<input checked="" type="checkbox"/> <ul style="list-style-type: none"> Las pilas podrían estar agotadas. Sustituya ambas pilas por unas nuevas secas AAA.LR03 (alcalinas). Para más detalles, consulte "Preparación previa a la operación". ▶Página 10 La comunicación de señales podría deshabilitarse si hay lámparas fluorescentes con arranque electrónico (como por ejemplo lámparas de tipo inversor) en la habitación. En dicho caso, consulte con su proveedor. El control remoto podría no funcionar correctamente si el transmisor está expuesto a la luz directa del sol.
La pantalla LCD se atenúa, no funciona o es errática.	<input checked="" type="checkbox"/> <ul style="list-style-type: none"> Las pilas podrían estar agotadas. Sustituya ambas pilas por unas nuevas secas AAA.LR03 (alcalinas). Para más detalles, consulte "Preparación previa a la operación". ▶Página 10
Otros dispositivos eléctricos comienzan a funcionar.	<input checked="" type="checkbox"/> <ul style="list-style-type: none"> Si el control remoto activa otros dispositivos eléctricos, aléjelos o consulte a su proveedor.

El aire huele

Caso	Descripción / qué comprobar
El aire acondicionado emite olores.	<input checked="" type="checkbox"/> <ul style="list-style-type: none"> Los olores de la habitación absorbidos por la unidad son descargados con el flujo de aire. Se recomienda solicitar la limpieza de la unidad interior. Consulte con su proveedor.

Otros

Caso	Descripción / qué comprobar
El aire acondicionado se pone en marcha repentinamente y se comporta de modo extraño durante la operación.	<input type="checkbox"/> <ul style="list-style-type: none"> El aire acondicionado podría estar averiado a causa de un rayo o radio. Si el aire acondicionado no funciona correctamente, desactive la alimentación con el disyuntor y reinicie la operación con el control remoto.

Avisos sobres las condiciones operativas

- Si continúa el funcionamiento en cualquier estado distinto a los indicados en la tabla,
 - Un dispositivo de seguridad podría activarse para detener la operación.
 - Podría aparecer condensación en la unidad interior y gotear al seleccionar la operación FRÍO o SECO.

Modo	Condiciones operativas
FRÍO / SECO	Temperatura exterior: 50-115°F (10-46°C) Temperatura interior: 64-90°F (18-32°C) Humedad interior: 80% máx.

Localización de averías

■ Contacte inmediatamente con su proveedor

ADVERTENCIA

Si se produce una anomalía (como por ejemplo olor a quemado), detenga el uso y apague el disyuntor.

- El uso continuado en condiciones anormales puede causar problemas, descargas eléctricas o incendios.
- Consulte con el establecimiento en donde adquirió el aire acondicionado.

No intente reparar o modificar el aire acondicionado usted mismo.

- Las reparaciones incorrectas podrían causar descargas eléctricas o incendios.
- Consulte con el establecimiento en donde adquirió el aire acondicionado.

Si se produce uno de los siguientes síntomas, contacte inmediatamente con su proveedor.

- El cable de alimentación está excesivamente caliente o dañado.
- Se oye un sonido anormal durante la operación.
- El disyuntor, un fusible o el disyuntor de fuga de tierra desactivan la operación frecuentemente.
- Un interruptor o botón no funciona correctamente con frecuencia.
- Hay olor a quemado.
- Se fuga agua de la unidad interior.

Apague el disyuntor y contacte con su proveedor.



■ Después de un corte de corriente

- El aire acondicionado reanuda la operación automáticamente en aproximadamente 3 minutos. Espere uno momento.

■ Rayos

- Si existe el riesgo de que un rayo caiga cerca, detenga la operación y apague el disyuntor para proteger el sistema.

■ Requisitos para la eliminación

- El desmontaje de la unidad, la manipulación de refrigerante, aceite y otras piezas deben ser realizados en conformidad con las normativas locales y nacionales relevantes.

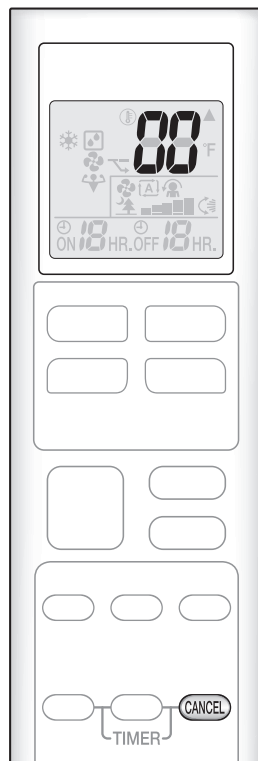

■ Diagnósticos de avería por el control remoto

- El control remoto puede recibir códigos de error relevantes desde la unidad interior.

1. Al mantener pulsado **CANCEL durante aproximadamente 5 segundos, “00” parpadeará en la sección de la pantalla de temperatura.**

2. Pulse repetidamente **CANCEL hasta que oiga un bip continuo.**

- La indicación de códigos cambia tal y como se indica a continuación, y le informa del estado mediante un sonido de bip prolongado.

	CÓDIGO	SIGNIFICADO
SISTEMA	00	NORMAL
	UA	FALLO DE COMBINACIÓN UNIDAD INTERIOR-EXTERIOR
	U0	FALTA DE REFRIGERANTE
	U2	CAÍDA DEL VOLTAJE O SOBREVOLTAJE EN EL CIRCUITO PRINCIPAL
	U4	FALLO DE LA TRANSMISIÓN (ENTRE LA UNIDAD INTERIOR Y LA UNIDAD EXTERIOR)
UNIDAD INTERIOR	A1	DEFECTUOSIDAD PCB INTERIOR
	A5	CONTROL DE ALTA PRESIÓN O PROTECTOR DE CONGELACIÓN
	A6	FALLO DEL MOTOR DEL VENTILADOR
	C4	SENSOR DE TEMPERATURA DEL INTERCAMBIADOR DE CALOR DEFECTUOSO
	C9	SENSOR DE TEMPERATURA DEL AIRE DE SUCCIÓN DEFECTUOSO
UNIDAD EXTERIOR	EA	ERROR DE CONMUTACIÓN REFRIGERACIÓN-CALEFACCIÓN
	E1	FALLO DE LA PLACA DE CIRCUITOS
	E5	OL INICIADO
	E6	PUESTA EN MARCHA DEL COMPRESOR DEFECTUOSA
	E7	FALLO DEL MOTOR DEL VENTILADOR CC
	E8	ENTRADA DE SOBRECORRIENTE
	F3	CONTROL DE TUBERÍA DE DESCARGA DE TEMPERATURA ALTA
	F6	CONTROL DE ALTA PRESIÓN (EN REFRIGERACIÓN)
	H0	FALLO DEL SENSOR
	H6	INTERRUPCIÓN DE LA OPERACIÓN A CAUSA DE UN SENSOR DE DETECCIÓN DE POSICIÓN DEFECTUOSO
	H8	FALLO DEL SENSOR DE CORRIENTE CC
	H9	SENSOR DE TEMPERATURA DEL AIRE DE SUCCIÓN DEFECTUOSO
	J3	SENSOR DE TEMPERATURA DEL TUBO DE DESCARGA DEFECTUOSO
	J6	SENSOR DE TEMPERATURA DEL INTERCAMBIADOR DE CALOR DEFECTUOSO
	L3	FALLO TÉRMICO DE LAS PIEZAS ELÉCTRICAS
L4	ALTAS TEMPERATURAS EN EL DISIPADOR DE CALOR DEL CIRCUITO DEL INVERSOR	
L5	SALIDA DE SOBRECORRIENTE	
P4	SENSOR DE TEMPERATURA DEL DISIPADOR DE CALOR DEL CIRCUITO DEL INVERSOR DEFECTUOSO	

NOTA

- Un sonido de bip corto indica códigos no correspondientes.
- Para cancelar la pantalla de códigos, mantenga **CANCEL** pulsado durante aproximadamente 5 segundos. La pantalla de códigos también desaparece si no pulsa ningún botón durante 1 minuto.

GOODMAN MANUFACTURING COMPANY, L.P.

5151 San Felipe, Suite 500
Houston, TX 77056 USA

DAIKIN INDUSTRIES, LTD.

Head office:
Umeda Center Bldg., 2-4-12, Nakazaki-Nishi,
Kita-ku, Osaka, 530-8323 Japan

Tokyo office:
JR Shinagawa East Bldg., 2-18-1, Konan,
Minato-ku, Tokyo, 108-0075 Japan
<http://www.daikin.com>



The two-dimensional bar code is
a manufacturing code.

3P379751-2A M14B035A (1411) HT